



METALLKAPID

METALLIST RIIDEKAPID

RIIETUSRUUMI RIIDEKAPID 4

Z UKSEGA RIIDEKAPID 8

2 KORRUSELISED RIIDEKAPID 13

RIIULIGA RIIDEKAPID 19

MDF USTEGA RIIDEKAPID 29

PLESIKLAASIST USTEGA RIIDEKAPID 31

KOOLIKAPID 35

BÜROOKAPID

BÜROOKAPID 46

RULOOKAPID 50

LÜKANDUSTEGA KAPID 52

USTETA KAPID 53

RIPPKAANTEKAPID 57

KARTOTEEGIKAPID 59

JOONISTEKAPID 64

METALLIST RIIULID 72

METALLIST HOIUKAPID

ASJADE HOIUKAPID 14

VÄIKESTE ASJADE KAPID 37

RIIETUSRUUMIDE KAPID 40

TÖÖRIIETE JAOTUS- JA KOGUMISKAPID 42

KORISTUSASJADE KAPID 43

ISTEPINGID 44

TÖÖKOJA SISUSTUS

TÖÖKOJA LAUAD 67

TÖÖKOJA KAPID 68

TÖÖKOJA KÄRUD 70

LAORIIULID 72

TÖÖKOJA KAPID 78

ARVUTI KAPID 89

ÜHISKONDLIK MÖÖBEL

SISUKORD

SUM W riidekapid	6
SUL W riidekapid	8
SUS W asjade hoiukapid	12
Geomeetrilised riidekapid	18
Liigendatud riidekapid koos riulitega	20
Liigendatud riidekapid koos riulitega – 300 ja 400 mm laiused moodulid	20
UV trükk	21
OMBRE efektiga puuderkate	22
Lukud, võimalused	23
Kaldkatus ja soklid WSU riidekappide jaoks	24
LISANDID	25
Istmed ja jalanõude riulid	26
Riidekappide alused ja istepingiraamid	27
MDF ustega riidekapi	29
Pleksiklaasist ustega riidekapid	31
Kumerate ustega riidekapid	33
MSU koolikapid	35
Sülearvuti- ja mobiiltelefoni kapid	37
Riputatavad sööklakapid	38
Läbikäidavad sööklakapid pleksiklaasist ustega	39
SZOS riietusruumide kapid	40
Seisvad sööklakapid	41
KBS riidekapid mustade ja puhaste rõivaste hoiustamiseks	42
MSU koristusvahendite kapid	43
Lauad, pingid, toolid ja üleriieide nagid	44
Eritellimusel mööbel	45

Metallist ühiskondlik mööbel on funktsionaalne ning lisab ühiskasutuses olevatele ruumidele esteetilist väärtust tehastes, koolides, spordisaalides, spordiklubides, ujulates jne. Selliste ruumide kohane sisustamine loob mugavuse ja heaolu-tunde ja tõstab töökoha standardeid ning vastab paljudele vajadustele ning nõudmistele.

* WEMO perforatsioon ustes – registreeritud tööstuslik kujundus.



* Puuderkate OMBRE-efektiga – registreeritud.



* Konks riiete riputamiseks – kasutatakse külgriiuliga riidekapis.



Jalgadel
garderoobikapid

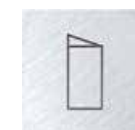

Kallutatud ülaosaga
garderoobikapid

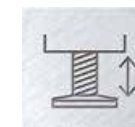

Reguleeritava
kõrgusega jalad



Riiete riputamise
võimalus



Ratastel



Valmistatud
galvaniseeritud
terasest

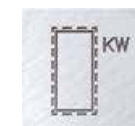

Valmistatud
happekindlast
terasest



Valmistatud
roostevabast
terasest



Erinevat tüüpi lukud

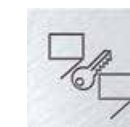

Peavõtme-
süsteem



Elektriliste
komponentidega
– seif



Ventilatsioon ja
ventilatsioon koos
küttega



Standardvarustus



Standardvarustus

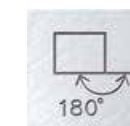

180° ukse
avanemise nurk

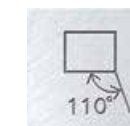

110° ukse
avanemise nurk

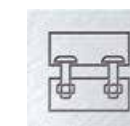

Kinnitamise võimalus



Võimalik seinale
kinnitada

ÜHISKONDLIK MÖÖBEL

SUM W RIIDEKAPID

Riidekapid võimaldavad üldkasutatavaid ruume funktsionaalselt ja esteetiliselt sisustada. Lai tootevalik tagab, et ka kõige erinevamad vajadused saavad kaetud.

- Kaasaegselt kujundatud WEMO perforatsioonisüsteem (registreeritud tööstuslik disain) laseb õhul vabalt liikuda.
- Suletud konstruktsioonidel põhinev keeviskonstruktsioon tagab rõivistukappide jäikuse.

SUM W RIIDEKAPPE VALMISTATAKSE KAHES ERINEVAS LAIUSES

- 300 mm,
- 400 mm (sisemise jaotusseinaga, et oleks võimalik puhtaid rõivaid saastunud rõivastest eraldada).

STANDARDVARUSTUS

- Konksudega toru
 - Konks käterätiku jaoks
 - Peegel
 - Kleepribaga nimesilt
 - Riiul toru kohal
 - Sisemine vahesein (400 mm laiade moodulite puhul)
- Saadaolevate lisandite osas vaadake lk 23.



Konksudega toru



Konks



Peegel



Kleepribaga nimesilt



Riiul

Sisemine jaotussein
(400 mm laiusega moodulid)

ÜHISKONDLIK MÖÖBEL

SUM W RIIDEKAPID

RIIDEKAPPIDE EELISED

- Lai valik standardvarustust
- 16 värvitooni pakutakse täiendava tasuta
- Valikus rida erinevaid lukusüsteeme
- Kaldus ülaosa, pingid, soklid, jalad jne
- Suurendatud hoiupind
- Sertifikaadid, kinnitused, deklaratsioonid

Uue tootesarja SUM W, SUS W, SUL W riidekappide peamine eelis seisneb nende täiustatud konstruktsioonis, mis põhineb ukse külgedesse, korpuse keskele ja kapi põhja paigaldatud suletud profiilidel. Riidekapid on sertifitseeritud, kinnitatud ja vastavad EL turvastandarditele.



RIIDEKAPPIDE EELISED



MEDALITEGA PÄRJATUD RIIDEKAPID



Lai valik
standardvarustust



16 värvitooni täiendava
tasuta



Valikus erinevad lukud



Kaldus ülaosa, pingid,
soklid, jalad jne



Erinevad hinnad



Sertifikaadid, kinnitused
deklaratsioonid



ÜHISKONDLIK MÖÖBEL

SUM W RIIDEKAPID

- Erisoovi korral saab 300 mm laiadele riidekappidele lisada plastikust jalatsialuse.



*Jalatsialuse kuju ja värv võivad muutuda

- KAPPIDE LISAD: LK.23-28
- VÄRVITONID: LK.91

Sum W riidekapid									
	Nimetus	Sum 310 W	Sum 311 W	Sum 320 W	Sum 321 W	Sum 330 W	Sum 331 W	Sum 340 W	Sum 341 W
Kood	WSU 0101020102	WSU 0101020202	WSU 0102020102	WSU 0102020202	WSU 0103020102	WSU 0103020202	WSU 0104020102	WSU 0104020202	WSU 0104020202
Kõrgus (mm)	1800	1940	1800	1940	1800	1940	1800	1940	1940
Laius (mm)	300		600		900		1200		
Sügavus (mm)	500		500		500		500		
Osade arv	1		2		3		4		
Uste arv	1		2		3		4		
Jalad	-	+	-	+	-	+	-	+	+

LSum W riidekapid							
	Nimetus	Sum 410 W	Sum 411 W	Sum 420 W	Sum 421 W	Sum 430 W	Sum 431 W
Kood	WSU 0201020103	WSU 0201020103	WSU 0202020103	WSU 0202020203	WSU 0203020103	WSU 0203020203	WSU 0203020203
Kõrgus (mm)	1800	1940	1800	1940	1800	1940	1940
Laius (mm)	400		800		1200		1200
Sügavus (mm)	500		500		500		500
Osade arv	1		2		3		3
Uste arv	1		2		3		3
Jalad	-	+	-	+	-	+	+





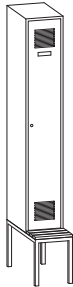
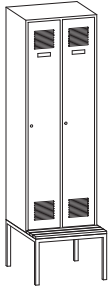
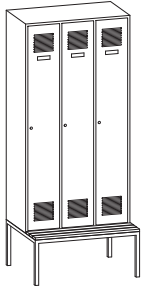
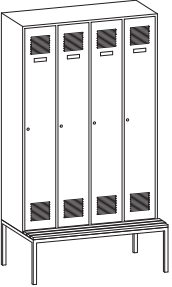

ÜHISKONDLIK MÖÖBEL

SUM W RIIDEKAPID ISTEPINGIGA

Sum riidekapid istepingiga					
	Nimetus	Sum 310 W - P 311 W	Sum 320 W - P 321 W	Sum 330 W - P 331 W	Sum 340 W - P 431 W
	Kõrgus (mm)	2190	2190	2190	2190
	Laius (mm)	300	600	900	1200
	Sügavus (mm)	500 / 745	500 / 745		
	Osade arv	1	2	3	4
	Uste arv	1	2	3	4

- KAPPIDE LISAD: LK.23-28
- VÄRVITTOONID: LK.91

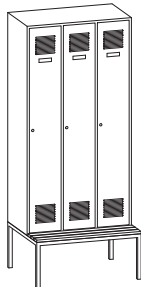
Sum riidekapid istepingiga				
	Nimetus	Sum 410 W - P 411 W	Sum 420 W - P 421 W	Sum 430 W - P 431 W
	Kõrgus (mm)	2190	2190	2190
	Laius (mm)	400	800	1200
	Sügavus (mm)	500 / 745	500 / 745	
	Osade arv	1	2	3
	Uste arv	1	2	3

ÜHISKONDLIK MÖÖBEL

SUL W RIIDEKAPID

- Väikeste ruumide, nagu näiteks rõivistute, pinna ära kasutamiseks on L-kujuliste ustega rõivistukapid ideaalseks lahenduseks.
- Tänu SUL W riidekappidele mahutate samale pinnale kaks korda nii palju kapimooduleid, kui tavaliste riidekappidega võrrelda.
- Keevitatud, suletud profiilidel põhinev konstruktsioon tagab riidekappide jäikuse.



RJ47V! ooJ47 EELISED



**MEDALITEGA PÄRJATUD
RIIDEKAPID**



Lai valik
standardvarustust



16 värvitooni täiendava
tasuta



Valikus erinevad lukud



Kalkdatus, pingid,
soklid, jalad jne



Erinevad hinnad



Sertifikaadid, kinnitused
deklaratsioonid

ÜHISKONDLIK MÖÖBEL

SUL W RIIDEKAPID

- SUL W riidekapid valmistatakse järgmiste laiustega sektsioonidest:
 - 300 mm
 - 400 mm. ■ Kaasaegne perforatsioonisüsteem (WEMO – registreeritud tööstuslik kujundus) tagab vaba õhuringluse.
- Saadaolevad lukud: 1-punktiline lukk.
- Saadaolevad lisandid – vaadake lk 23.



STANDARDVARUSTUS



MEDALITEGA PÄRJATUD RIIDEKAPID



1-punktiline
lukk



Konksuga
toru



Kleepribaga
nimesilt



ÜHISKONDLIK MÖÖBEL

SUL W RIIDEKAPID

Uue tootesarja SUM W, SUS W, SUL W riidekappide peamine eelis seisneb nende täiustatud konstruktsioonis, mis põhineb ukse külgedesse, korpuse keskele ja kapi põhja paigaldatud suletud profiilidel. Riidekapid on sertifitseeritud, kinnitatud ja vastavad EL turvastandarditele.

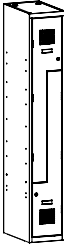
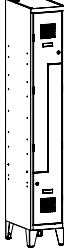
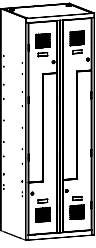
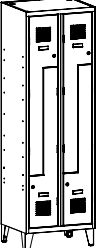
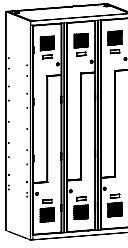
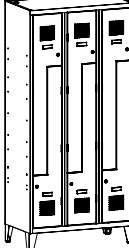
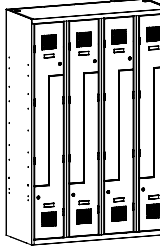
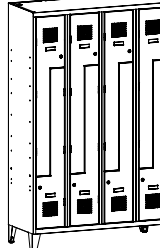
Sul W riidekapid								
	Nimetus	SUL 31 W	SUL 31 W n	SUL 32 W	SUL 32 W n	SUL 33 W	SUL 33 W n	SUL 34 W
Kood	WSU 0306030104	WSU 0306030204	WSU 0306030204	WSU 0307030204	WSU 0308030104	WSU 0308030204	WSU 0309030104	WSU 0309030204
Kõrgus (mm)	1800	1940	1800	1940	1800	1940	1800	1940
Laius (mm)		300		600		900		1200
Sügavus (mm)		500				500		
Segmentide arv		2		4		6		8
Uste arv		2		4		6		8
Jalad	-	+	-	+	-	+	-	+

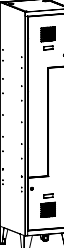
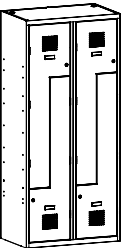
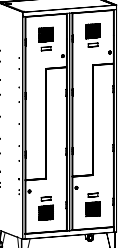
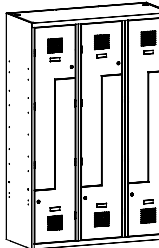
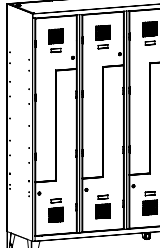
Sul W riidekapid						
	Nimetus	SUL 41 W	SUL 41 W n	SUL 42 W	SUL 42 W n	SUL 43 W
Kood	WSU 0406030104	WSU 0406030204	WSU 0407030104	WSU 0407030204	WSU 0408030104	WSU 0408030204
Kõrgus (mm)	1800	1940	1800	1940	1800	1940
Laius (mm)		400		800		1200
Sügavus (mm)		500				500
Segmentide arv		2		4		6
Uste arv		2		4		6
Jalad	-	+	-	+	-	+



- ISTEPINGI RAAMID KAPILE: LK.11
- KAPPIDE LISAD: LK.23-28
- VÄRVITONID: LK.91

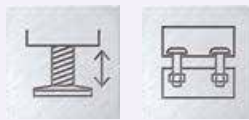

ÜHISKONDLIK MÖÖBEL

ALUSED JA ISTMED KAPPIDELE

- Riidekappe saab paigaldada pinkidele ning need poltide abil kinnitada.
- Pingid on valmistatud läbipaistva lakiga kaetud puitliistudest või plastikliistudest – viimaseid soovitame kasutada niisketes ruumides.
- Pakume pinke kahes hinnaklassis:
 - Standard (raam ja jalad on valmistatud suletud terasprofiilist)
 - Ökonoomne (raam on valmistatud nurkprofiil-terasest, jalad aga suletud profiilist)
- Pakume väga praktilisi väljatõmmatavaid pinke, mis võimaldavad riidekapi ruumi kokku hoida. Need pingid on optimaalse ruumilahenduse korral ideaalseks lahenduseks. Pingid on kavandatud väljatõmmatava istega, mis on peidus kapi all.
- Kõik istmed suurendavad riidekappide kõrgust 390 mm võrra.
- Kõik pingid on varustatud avaustega jalanõude riilite paigaldamiseks.
- Jalanõude riil tuleb eraldi tellida

Jalgadega alus							
Nimetus	WCn 311 W	WCn 321 W	WCn 331 W	WCn 341 W	WCn 411 W	WCn 421 W	WCn 431 W
Kood	PWSU 09020101	PWSU 09020201	PWSU 09020301	PWSU 09020401	PWSU 10020101	PWSU 10020201	PWSU 10020301
Kõrgus (mm)	140		140		140		
Laius (mm)	300	600	900	1200	400	800	1200
Sügavus (mm)	450		450			450	

Istepingiga alus													
Nimetus	P311 W		P321 W		P321 W	P 331 W		P411 W		P 421 W		P 431 W	
Kood	PWSU 01010102	PWSU 01010103	PWSU 01010202	PWSU 01010203	PWSU 01010302	PWSU 01010303	PWSU 02010102	PWSU 02010103	PWSU 02010202	PWSU 02010203	PWSU 02010302	PWSU 02010303	
Kõrgus (mm)	390		390		390		390		390		390		
Laius (mm)	300		600		600	900		400		800		1200	
Sügavus (mm)	745		745		745		745		745		745		
Puitliistud	+		+			+		+		+		+	
Plastikliistud		+			+		+		+		+		+

Istepingiga alus – ökonoomne versioon													
Nimetus	P313 W		P323 W		P323 W	P 333 W		P413 W		P 423 W		P 433 W	
Kood	PWSU 05010102	PWSU 05010103	PWSU 05010202	PWSU 05010203	PWSU 05010302	PWSU 05010303	PWSU 06010102	PWSU 06010103	PWSU 06010202	PWSU 06010302	PWSU 06010203	PWSU 06010303	
Kõrgus (mm)	390		390		390		390		390		390		
Laius (mm)	300		600		600	900		400		800		1200	
Sügavus (mm)	745		745		745		745		745		745		
Puitliistud	+		+			+		+		+		+	
Plastikliistud		+			+		+		+		+		+

ÜHISKONDLIK MÖÖBEL

SUS W asjade hoiukapid

Asjade hoiukapid on tänu oma funktsionaalsusele, mitmekülgsele ja esteetilisele väärtusele leidnud laialdast kasutust paljudes ruumides, näiteks rõivistutes, lasteaedades, koolides, ujulates, spordiklubides, võimlates, raudteejaamades, töökohtadel – portfelli, käekottide, kübarate jne hoidmiseks.

- Keevitatud, suletud profiilidel põhinev konstruktsioon tagab rõivistukappide jäikuse.

Uue tootesarja SUM W, SUS W, SUL W hoiukappide peamine eelis seisneb nende täiustatud konstruktsioonis, mis põhineb ukse külgedesse, korpuse keskele ja kapi põhja paigaldatud suletud profiilidel. Hoiukapid on sertifitseeritud, kinnitatud ja vastavad EL turvastandarditele.



HOIUKAPPIDE EELISED



**MEDALITEGA PÄRJATUD
HOIUKAPID**



Lai valik
standardvarustust



16 värvitooni täiendava
tasuta



Valikus erinevad lukud



Kaldus ülaosa, pingid,
soklid, jalad jne



Erinevad hinnad



Sertifikaadid, kinnitused
deklaratsioonid

ÜHISKONDLIK MÖÖBEL

SUS W
asjade hoiukapid
300 mm laiusega moodul

- Vastavalt kliendi vajadustele pakume erineva laiusega SUS W asjade hoiukappe:
 - 300 ja 400 mm laiusega moodulid,
 - 2, 3, 4, 5, 6 korruselised hoiukapid.

- Ustel modernse disainiga ventilatsiooni perforatsioon.



STANDARD VARUSTUS

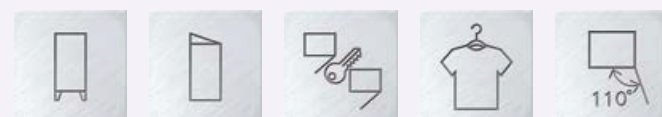









TEHNILISED ANDMED

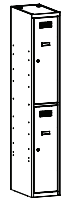

toru 2 konksuga
(2-korruselises kapis)



kleepribaga nimesilt







300 mm laiusega moodul								
Nimetus	SUS 312 W	SUS 312 W n	SUS 322 W	SUS 322 W n	SUS 332 W	SUS 332 W n	SUS 342 W	SUS 342 W n
Kood	WSU 0106020104	WSU 0106020204	WSU 0107020104	WSU 0107020204	WSU 0108020104	WSU 0108020204	WSU 0109020104	WSU 0109020204
Kõrgus (mm)	1800	1940	1800	1940	1800	1940	1800	1940
Laius (mm)	300		600		900		1200	
Sügavus (mm)	500		500		500		500	
Segmentide arv	1		2		3		4	
Uste arv	2		4		6		8	
Jalad	-	+	-	+	-	+	-	+

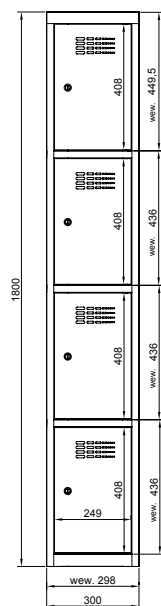
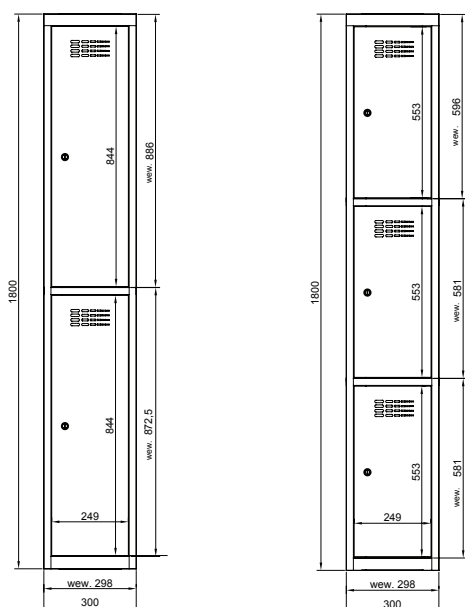

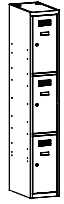
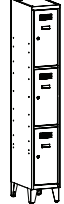
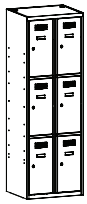



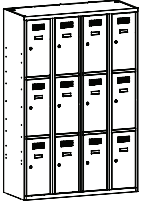

ÜHISKONDLIK MÖÖBEL

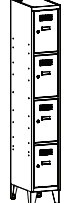
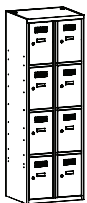
SUS W
asjade hoiukapid
300 mm laiusega moodul

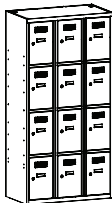

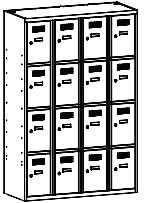
300 mm laiusega moodul									
	Nimetus	SUS 313 W	SUS 313 W n	SUS 323 W	SUS 323 W n	SUS 333 W	SUS 333 W n	SUS 343 W	SUS 343 W n
	Kood	WSU 0111020101	WSU 0111020201	WSU 0112020101	WSU 0112020201	WSU 0113020101	WSU 0113020201	WSU 0114020101	WSU 0114020201
	Kõrgus (mm)	1800	1940	1800	1940	1800	1940	1800	1940
	Laius (mm)	300		600		900		1200	
	Sügavus (mm)	500		500					
	Segmentide arv	1		2		3		4	
Uste arv	3		6		9		12		
Jalad	-	+	-	+	-	+	-	+	

300 mm laiusega moodul									
	Nimetus	SUS 314 W	SUS 314 W n	SUS 324 W	SUS 324 W n	SUS 334 W	SUS 334 W n	SUS 344 W	SUS 344 W n
	Kood	WSU 0116020101	WSU 0116020201	WSU 0117020101	WSU 0117020201	WSU 0118020101	WSU 0118020201	WSU 0119020101	WSU 0119020201
	Kõrgus (mm)	1800	1940	1800	1940	1800	1940	1800	1940
	Laius (mm)	300		600		900		1200	
	Sügavus (mm)	500		500					
	Segmentide arv	1		2		3		4	
Uste arv	4		8		12		16		
Jalad	-	+	-	+	-	+	-	+	



ÜHISKONDLIK MÖÖBEL

SUS W asjade hoiukapid 300 mm laiusega moodul

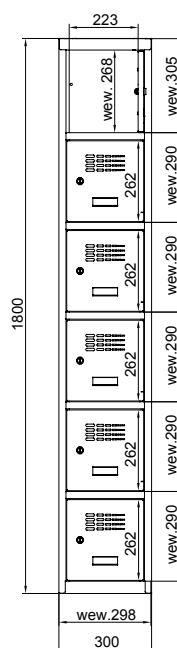
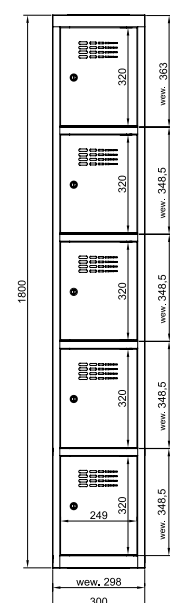

300 mm laiusega moodul									
	Nimetus	SUS 315 W	SUS 315 W n	SUS 325 W	SUS 325 W n	SUS 335 W	SUS 335 W n	SUS 345 W	SUS 345 W n
	Kood	WSU 0121020101	WSU 0121020201	WSU 0122020101	WSU 0122020201	WSU 0123020101	WSU 0123020201	WSU 0124020101	WSU 0124020201
	Kõrgus (mm)	1800	1940	1800	1940	1800	1940	1800	1940
	Laius (mm)	300		600		900		1200	
	Sügavus (mm)	500		500		500		500	
	Segmentide arv	1		2		3		4	
Uste arv	5		10		15		20		
Jalad	-	+	-	+	-	+	-	+	

300 mm laiusega moodul									
	Nimetus	MSus 316	MSus 316 n	MSus 326	MSus 326 n	MSus 336	MSus 336 n	MSus 346	MSus 346 n
	Kood	MSU 0130020101	MSU 0130020201	MSU 0131020101	MSU 0131020201	MSU 0132020101	MSU 0132020201	MSU 0133020101	MSU 0133020201
	Kõrgus (mm)	1800	1940	1800	1940	1800	1940	1800	1940
	Laius (mm)	300		600		900		1200	
	Sügavus (mm)	500		500		500		500	
	Segmentide arv	1		2		3		4	
Uste arv	6		12		18		24		
Jalad	-	+	-	+	-	+	-	+	

ÜHISKONDLIK MÖÖBEL

SUS W
asjade hoiukapid
400 mm laiusega moodul

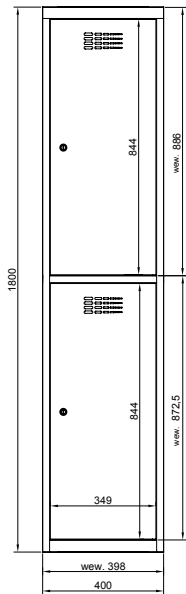

TEHNILISED ANDMED

- ISTEPINGI RAAMID KAPILE: LK.25-28
- KAPPIDE LISAD: LK.23-24
- VÄRVITTOONID: LK.91



**MEDALITEGA PÄRJATUD
HOIUKAPID**

400 mm laiusega moodul						
Nimetus	SUS 412 W	SUS 412 W n	SUS 422 W	SUS 422 W n	SUS 432 W	SUS 432 W n
Kood	WSU 0206020104	WSU 0206020204	WSU 0207020104	WSU 0207020204	WSU 0208020104	WSU 0208020204
Kõrgus (mm)	1800	1940	1800	1940	1800	1940
Laius (mm)	400		800		1200	
Sügavus (mm)	500		500			
Segmentide arv	1		2		3	
Uste arv	2		4		6	
Jalad	-	+	-	+	-	+

ÜHISKONDLIK MÖÖBEL

SUS W asjade hoiukapid 400 mm laiusega moodul

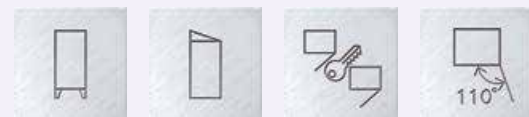
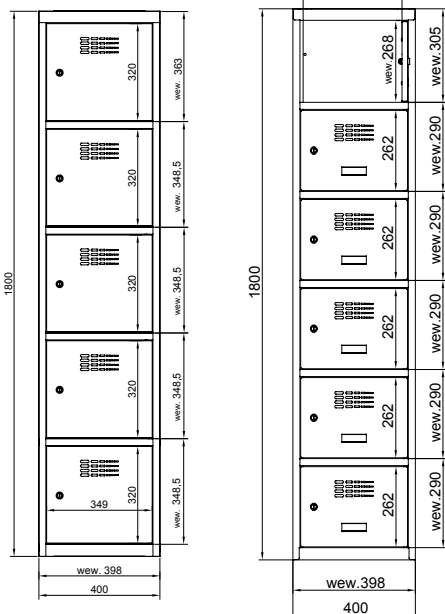
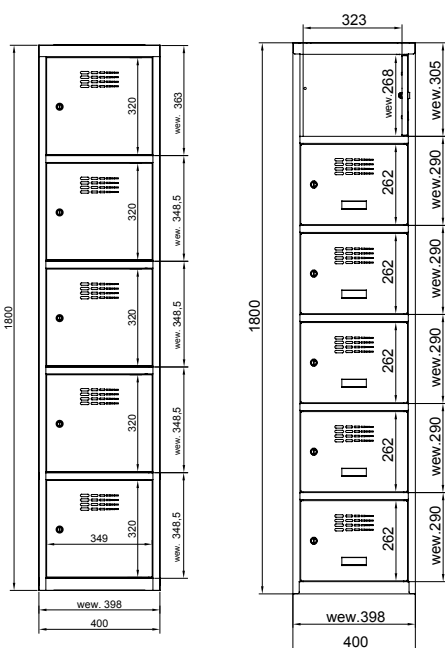
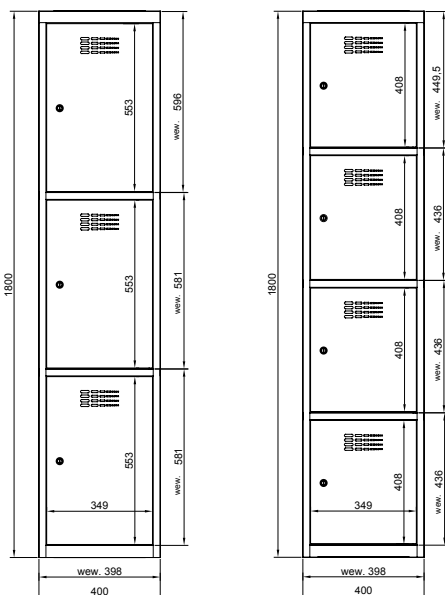

400 mm laiusega moodul									
	Nimetus	SUS 413 W	SUS 413 W n	SUS 423 W	SUS 423 W n	SUS 433 W	SUS 433 W n	SUS 414 W	SUS 414 W n
	Kood	WSU 0211020101	WSU 0211020201	WSU 0212020101	WSU 0212020201	WSU 0213020101	WSU 0213020201	WSU 0216020101	WSU 0216020201
	Kõrgus (mm)	1800	1940	1800	1940	1800	1940	1800	1940
	Laius (mm)	400		800		1200		400	
	Sügavus (mm)	500		500		500		500	
	Segmentide arv	1		2		3		1	
	Uste arv	3		6		9		4	
Jalad	-	+	-	+	-	+	-	+	

400 mm laiusega moodul									
	Nimetus	SUS 424 W	SUS 424 W n	SUS 434 W	SUS 434 W n	SUS 415 W	SUS 415 W n	SUS 425 W	SUS 425 W n
	Kood	WSU 0217020101	WSU 0217020201	WSU 0218020101	WSU 0218020201	WSU 0221020101	WSU 0221020201	WSU 0222020101	WSU 0222020201
	Kõrgus (mm)	1800	1940	1800	1940	1800	1940	1800	1940
	Laius (mm)	800		1200		400		800	
	Sügavus (mm)	500		500		500		500	
	Segmentide arv	2		3		1		2	
	Uste arv	8		12		5		10	
Jalad	-	+	-	+	-	+	-	+	

400 mm laiusega moodul									
	Nimetus	SUS 435 W	SUS 435 W n	MSus 416	MSus 416 n	MSus 426	MSus 426 n	MSus 436	MSus 436 n
	Kood	WSU 0223020101	WSU 0223020201	MSU 0230020101	MSU 0230020201	MSU 0231020101	MSU 0231020201	MSU 0232020101	MSU 0232020201
	Kõrgus (mm)	1800	1940	1800	1940	1800	1940	1800	1940
	Laius (mm)	1200		400		800		1200	
	Sügavus (mm)	500		500		500		500	
	Segmentide arv	3		1		2		3	
	Uste arv	15		6		12		18	
Jalad	-	+	-	+	-	+	-	+	

ÜHISKONDLIK MÖÖBEL

GEOMEETRILISED RIIDEKAPID

Geomeetrilised kapid on innovatiivne ja huvitav lahendus ühiskondlike ruumide ja töötajate riiete sisustamiseks. Neid kasutades saate ruumi huvitavalt kujundada, samal ajal tagades funktsionaalsuse ja maksimaalselt optimaalse ruumikasutuse. Kappide abil on ruumis võimalik erinevaid kujundeid luua – ringe, poolkaari ja nurki. Tänu sellistele lahendustele, laiale värvivalikule ning võimalusele uksi UV-trükiga katta, sobituvad kapid ideaalselt kaasaegse interjööri ja muutuvad seal kujunduselementideks.

- Kolmnurkne kapp
 - Kolmnurksetest moodulitest on võimalik kujundada
 - Erinevaid kujundeid: nt ringe, poolringe, 45° nurga all
 - Pöörduvaid kaari jne
 - Sobitub MSU ja WEMO seeriate nelinurksete kappidega, mille sügavus on 500 mm
 - Kapis paikneb riuli all toru asemel pööratav riidepuu
 - Kolmnurkse seeria sokkel ja kallutatud ülaosa sobituvad kappi
 - Täiendav varustus: pistikupesad (230V, USB), kaks liikumisanduritega lampi (riiuli kohal ja riiuli all)
- Kallutatud ülaosa kolmnurkse kapi jaoks:
 - See kinnitatakse kohale sulgurite või kruvide abiga (kui kapp on varustatud elektrilise versiooniga)
- Kolmnurkne sokkel
 - Sobitub kolmnurksete kappidega ja on kasutatav ka mitmete MSU ja WEMO seeriade nelinurksete kappidega, mille sügavus on 500 mm
 - Lamineeritud lai iste



ÜHISKONDLIK MÖÖBEL

LIIGENDATUD RIIDEKAPID KOOS RIILITEGA

Riidekapid on valmistatud kvaliteetsest pulbervärvitud terasest. Me kasutame maailma juhtivate tootjate pulberkatteid. Lai valik standardseid värvitoone – 16 RAL värvust. Meie riidekapid vastavad Euroopa kehtestatud normidele ning neil on kõik nõutavad deklaratsioonid ja sertifikaadid, sealhulgas PZH (Rahvusliku rahvatervise instituudi) poolt välja antud terviseohutuse sertifikaat.

- Riidekappe võib paigaldada:
 - Otse põrandale
 - Soklile (WSU kappide soklid) – soklil seisva riidekapi kogukõrgus on 1940 mm
 - Pingile (WSU kappide pingid) – pingil seisva riidekapi kogukõrgus on 2190 mm
 - Jalgadele – jalgadel seisva riidekapi kogukõrgus on 1940 mm
- Riidekapid on varustatud:
 - Raamaturiuliga
 - 2 konksu riiete riputamiseks, mis asuvad riili küljel
 - Kleepribaga nimesilt
 - Võtme lukk või tabalukk
 - Kliendi soovil muud lukud
- Kapile on võimalik lisada 200 mm kõrge kaldkatus.
- Saadaval olevad lisandid vaadake lk 23.



Konks riiete jaoks

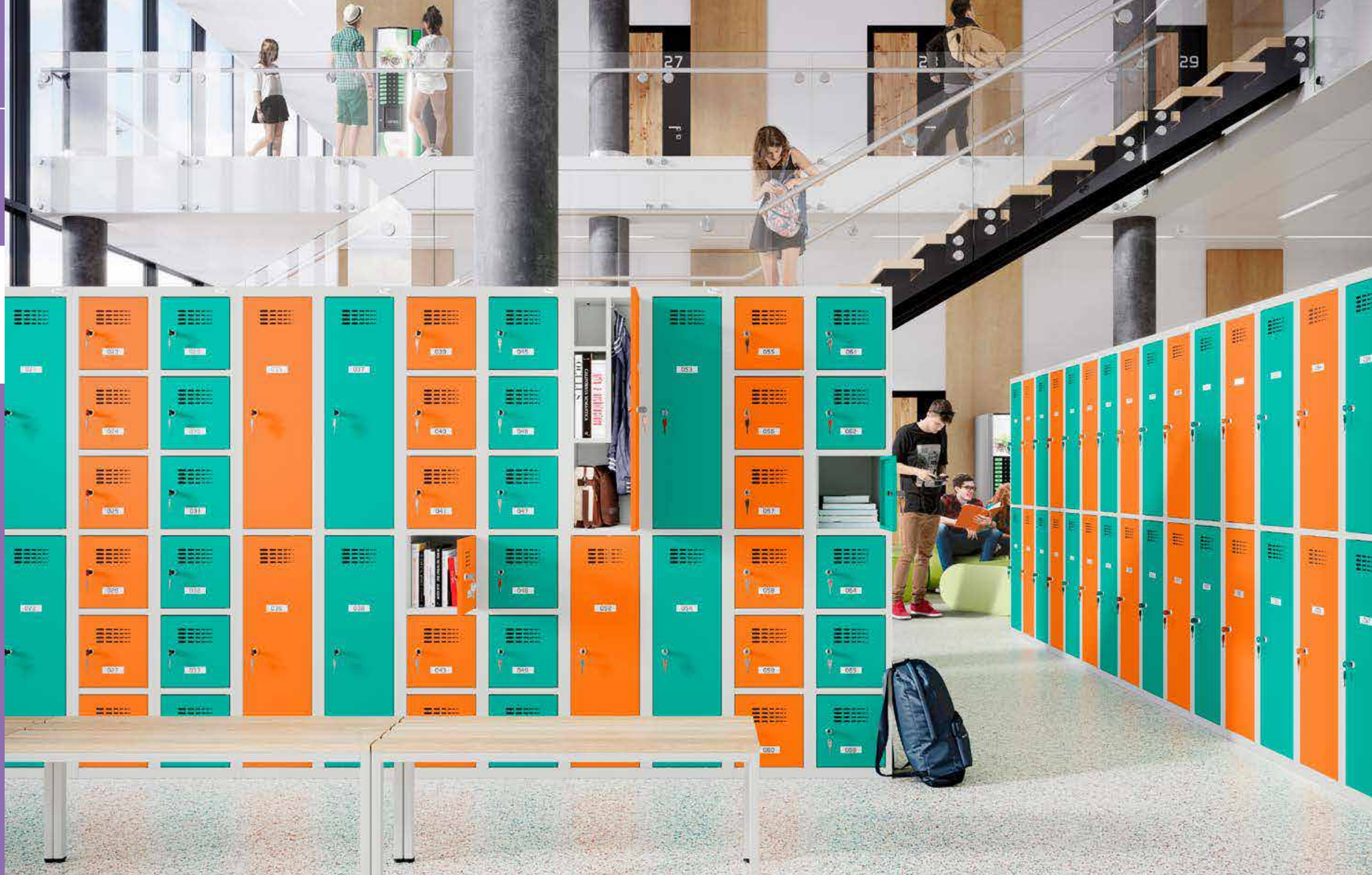

RIIDEKAPPIDE EELISED



Raamaturiil



2 konksu riiete jaoks



Põhi – standard



Jalad – soovi korral



Sokkel – soovi korral









Pingid – soovi korral

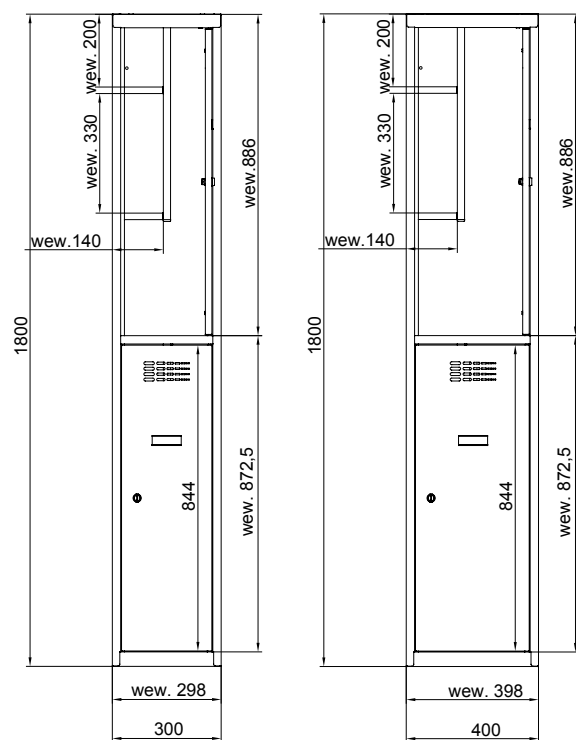



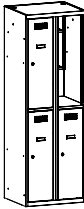

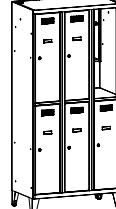

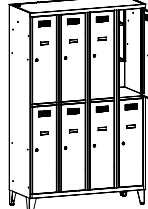
ÜHISKONDLIK MÖÖBEL

LIIGENDATUD RIIDEKAPID KOOS RIILITEGA – 300 & 400 mm laiad moodulid



Liigendatud riidekapid koos riilitega – 300 mm lai moodul								
	MSus 312 riuliga	MSus 312 riuliga ja jalgadega	MSus 322 riuliga	MSus 322 riuliga ja jalgadega	MSus 332 riuliga	MSus 332 riuliga ja jalgadega	MSus 342 riuliga	MSus 342 riuliga ja jalgadega
Nimetus	MSUs 312 riuliga	MSUs 312 riuliga ja jalgadega	MSUs 322 riuliga	MSUs 322 riuliga ja jalgadega	MSUs 332 riuliga	MSUs 332 riuliga ja jalgadega	MSUs 342 riuliga	MSUs 342 riuliga ja jalgadega
Kood	MSU 0106020106	MSU 0106020206	MSU 0107020106	MSU 0107020206	MSU 0108020106	MSU 0108020206	MSU 0109020106	MSU 0109020206
Kõrgus (mm)	1800	1940	1800	1940	1800	1940	1800	1940
Laius (mm)		300	600		900		1200	
Sügavus (mm)		500	500					
Segmentide arv		1	2		3		4	
Uste arv		2	4		6		8	
Jalad	-	+	-	+	-	+	-	+
Osade arv	2	2	4	4	6	6	8	8

Liigendatud riidekapid koos riilitega – 400 mm lai moodul						
	MSus 412 riuliga	MSus 412 riuliga ja jalgadega	MSus 422 riuliga	MSus 422 riuliga ja jalgadega	MSus 432 riuliga	MSus 432 riuliga ja jalgadega
Nimetus	MSUs 412 riuliga	MSUs 412 riuliga ja jalgadega	MSUs 422 riuliga	MSUs 422 riuliga ja jalgadega	MSUs 432 riuliga	MSUs 432 riuliga ja jalgadega
Kood	MSU 0206020106	MSU 0206020206	MSU 0207020106	MSU 0207020206	MSU 0208020106	MSU 0208020206
Kõrgus (mm)	1800	1940	1800	1940	1800	1940
Laius (mm)		400	800		1200	
Sügavus (mm)		500	500			
Segmentide arv		1	2		3	
Uste arv		2	4		6	
Jalad	-	+	-	+	-	+
Osade arv	2	2	4	4	6	6



ÜHISKONDLIK MÖÖBEL

UV TRÜKK

Riidekappide metallustele on võimalik kanda UV trükki. Sinna saab trükkida ükskõik, mida, sealhulgas kliendi poolt valitud pilte. Tänapäeval on UV trükk kõige kaasaegsem meetod digitaaltrüki valdkonnas ja seda saab kanda kõigile sileda pinnaga materjalidele, sealhulgas metallile, klaasile ja PVC-le. See on uusim tehnoloogia, mis võimaldab toota kõrge kvaliteediga ja väga kulumiskindlaid kujutisi. UV trükk garanteerib pildi esteetilise välimuse, värvitruuduse ja fotograafilise täpsuse, mis teeb sellest suurepärase kujundusvõtte nii sise- (see on lõhnatud) kui välitingimustesse (ilmastikuoludele täiesti vastupidav).

See tehnoloogia võimaldab mööblit iga kliendi vajadustele vastavaks kohandada. Riidekappidele võib kanda teksti, numbreid või muid markeeringuid sõltuvalt sellest, mida klient vajab. Malow' riidekapile kantud UV trükis pilt võib tõsta töötajate rahulolu ja töömotivsiooni, õpihimu ja tõhustada töö organiseeritust.

Siin on piiriks Teie kujutlusvõime. Siin saate oma loovuse vabaks lasta ning igaühte originaalse ja isikupärase lahendusega üllatada.



ÜHISKONDLIK MÖÖBEL

OMBRE EFEKTIGA PUUDERKATE*

Mõiste OMBRE tuleneb prantsuse keelest ja tähendab „värv“. Sellega tähistatakse värvitooni järk-järgulist heledamaks muutumist, nagu lülitutaks ühelt värvitoonilt teisele.

MALOW pakub metalluste värvimist innovaatilise meetodi kohaselt, mille nimi on OMBRE. See on täilikuks uudiseks nii kodumaisel kui Euroopa turul! OMBRE efektiga puuderkate on Patendiametis meie ettevõtte tööstusliku disainina registreeritud.

Selle meetodi kasutamisel saab ükskõik, milliseid RAL paleti värvitoone omavahel kombineerida ning tulemuseks on originaalne ja unikaalne värvikombinatsioon. Iga uks on erineva välimusega, kahte täpselt samasugust lahendust luua ei ole võimalik. Tulemuseks on ainulaadne ja suurepäraselt värviküllane rõivistukapp. Kujunduse loomisele seab piire ainult Teie kujutlusvõime.

Mõned värvikombinatsioonide näidised võite leida kataloogi järgmistelt lehekülgedelt.

* registreeritud tööstuslik disain



ÜHISKONDLIK MÖÖBEL

LUKUD, VÕIMALUSED

STANDARDLUKUD

- Silinderlukk võtmega, 1-punktiline või 3-punktiline lukk (foto A, B ja C).
- Lukk tabaluku jaoks, kohandatud tabaluku riputamiseks, 1-punktiline või 3-punktiline lukk (foto A, D and E).

Lukk tabaluku jaoks tarnitakse ilma tabalukuta.

Lukku saab tellida ka koos keskse võtmega, mis avab kindlaks määratud arvu uksi.

SPETSIAALSED LUKUD (soovi korral, täiendava tasu eest):

- mehhaaniline koodlukk (foto J, K, L) elektrooniline (foto M).
- Mündiga lukud: tagastatav (foto F, G, I) ja mitte-tagastatav (foto H).

* Fotol (I) kujutatud lukk sobib sama lukuavaga, mis standardne silinderlukk ja standardne lukk tabaluku jaoks.



Numbrimärk



Standardvarustus Sum W riidekappide puhul:

- Riiul
- Kahe konksuga toru
- Peegel
- Ustel riiv



STANDARD



'WEMO' perforatsioon

LISATASU EEST



'Louvre' perforatsioon

LUKKUDE TÜÜBID

KOODILUKUD mehhaanilised

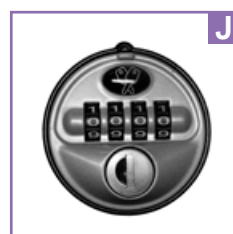

KOODILUKUD elektroonilised



SILINDERLUKUD võtmega ja tabaluku jaoks

3-punktiline silinderlukk (A)



Võtmega lukk



1-punktiline silinderlukk (B)



Peavõti



Lukk tabaluku jaoks



Vabalt pööratav lukk tabaluku jaoks

MÜNDIGA LUKUD

Tagastatava mündiga lukk

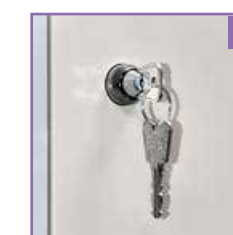

Tagastatava mündiga lukk



Mitte-tagastatava mündiga lukk



Tagastatava mündiga lukk

ÜHISKONDLIK MÖÖBEL

KALDKATUSED JA SOKLID WSU RIIDEKAPPIDE JAOKS

- Riidekappidele saab lisada kaldkatus, mis aitab ühiskondlikus ruumis puhtust hoida.
- Kaldkatus hõlbustab kappide puhastamist ning ei lase rämpsul ja tolmul koguneda.
- Lihtne kokku panna – kinnitub linkidega.

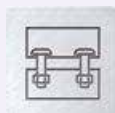

TEHNILISED ANDMED

Kaldkatus						
	Nimetus	D310 W	D320 W	D330 W	D410 W	D420 W
Kood	DWSU 010101	DWSU 010102	DWSU 010103	DWSU 020101	DWSU 020102	DWSU 020103
Kõrgus (mm)	200		200			
Laius (mm)	300	600	900	400	800	1200
Sügavus (mm)	500		500			

Soklid							
	Nimetus	C310 W	C320 W	C330 W	C340 W	C410 W	C420 W
Kood	CWSU 010101	CWSU 010102	CWSU 010103	CWSU 010104	CWSU 020101	CWSU 020102	CWSU 020103
Kõrgus (mm)	140		140				
Laius (mm)	300	600	900	1200	400	800	1200
Sügavus (mm)	450		450				

ÜHISKONDLIK MÖÖBEL

LISANDID

Meie ühiskondlikus kasutuses riidekapid vastavad tänu oma lisadele klientide ootustele ja vajadustele.

- Kalkdatus hõlbustab puhtuse hoidmist ning soklid ja istmed tagavad funktsionaalsuse ja ergonoomilisuse.
- Istmed on valmistatud kolmest peitsitud puidust või plastikust liistudest.
- Kõik istmed suurendavad riidekapid kogukõrgust 390 mm võrra.
- Kõik istmed on varustatud aukudega kingariuli paigaldamiseks.
- Jalanõude riiul tuleb eraldi tellida.



LISANDID



Kalkdatus



Kapi külge kinnitatud sokkel (kõrgusega 140 mm)



Jalgade raam (kõrgusega 140 mm)



Istmeta alus on varustatud reguleeritava kõrgusega jalgadega



Puidust istmega alus on varustatud reguleeritava kõrgusega jalgadega



Puidust istmega alus on varustatud reguleeritava kõrgusega jalgadega – ökonoomne versioon



Väljatõmmatav iste on varustatud reguleeritava kõrgusega jalgadega



Istmeta alus on varustatud reguleeritava kõrgusega jalgadega – ökonoomne versioon

JALANÕUDE RIIUL



Standardne istmega alus, mis on varustatud jalanõude riiuli ja reguleeritava kõrgusega jalgadega



Ökonoomne istmega alus, mis on varustatud jalanõude riiuli ja reguleeritava kõrgusega jalgadega



Väljatõmmatava istmega alus, mis on varustatud jalanõude riiuli ja reguleeritava kõrgusega jalgadega

ÜHISKONDLIK MÖÖBEL

ISTMED JA JALANÕUDE RIIULID

Kahjuks juhtub sageli, et jalatseid ei ole võimalik riidekappi jätta. Jalatsid võivad olla liiga märjad, räpased või lihtsalt suured (nt saapad), et kappi riide juurde jätta. Kui siiski on vaja jalatseid kappi jätta, siis on ideaalseks lahenduseks pinkide alla paigaldatud jalanõude riiulid.

- Jalanõude riiulid võimaldavad jalatseid ühiskondlike riidekappide alla jätta.
- Riiulid on perforeeritud ja 230 mm sügavad.
- Sobituvad standardsete, ökonoomsete ja pikendatavate pinkide alla.
- Riiuleid on võimalik paigaldada igasuguste pinkide alla tänu eesmistesse jalgadesse tehtud aukudele. Seega on võimalik jalanõude riiulid ka hiljem juurde osta ning pinkide külge kinnitada.
- Kõik pingid on varustatud aukudega jalanõude riiulite paigaldamiseks.
- Neid müüakse eraldi ja neid saate ise paigaldada.
- Jalanõude riiulid tuleb eraldi tellida.

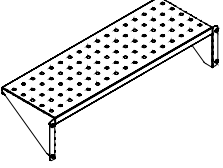
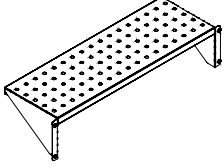

Jalanõude riiulid standardsete pinkide jaoks						
	Nimetus	PpBKS 531/ P 311 W	PpBKS 541/ P 411 W	PpBKS 532/ P 321 W	PpBKS 542/ P 421 W	PpBKS 533/ P 331 W
Kood	XPSUM 01160101	XPSUM 01170101	XPSUM 01190101	XPSUM 01210101	XPSUM 01220101	XPSUM 01230101
	300 mm laiusega kappidele	400 mm laiusega kappidele	600 mm laiusega kappidele	800 mm laiusega kappidele	900 mm laiusega kappidele	1200 mm laiusega kappidele
Laius (mm)	237	337	537	737	837	1137
Sügavus (mm)	230		230			

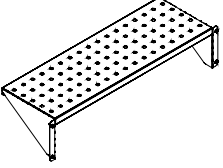
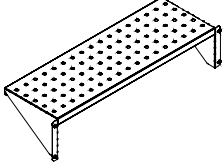
Jalanõude riiulid ökonoomsete pinkide jaoks						
	Nimetus	PP 313 W	PP 413 W	PP 323 W	PP 423 W	PP 333 W
Kood	XPSUM 01310101	XPSUM 01320101	XPSUM 01330101	XPSUM 01340101	XPSUM 01350101	XPSUM 01360101
	300 mm laiusega kappidele	400 mm laiusega kappidele	600 mm laiusega kappidele	800 mm laiusega kappidele	900 mm laiusega kappidele	1200 mm laiusega kappidele
Laius (mm)	184	284	484	684	784	1084
Sügavus (mm)	230		230			

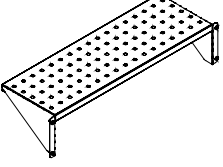
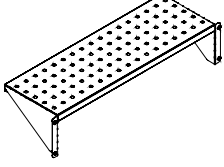
Jalanõude riiulid pikendatavate pinkide jaoks						
	Nimetus	PPw 311W	PPw 411 W	PPw 321 W	PPw 421 W	PPw 331 W
Kood	XPSUM 01280101	XPSUM 01290101	XPSUM 01250101	XPSUM 01260101	XPSUM 01300101	XPSUM 01270101
	300 mm laiusega kappidele	for 400 mm laiusega kappidele	600 mm laiusega kappidele	800 mm laiusega kappidele	900 mm laiusega kappidele	1200 mm laiusega kappidele
Laius (mm)	179	337	479	679	779	1079
Sügavus (mm)	230		230			



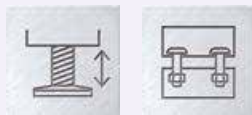



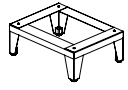
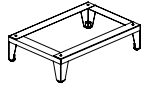
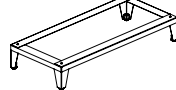
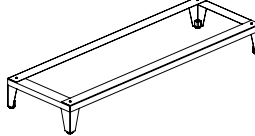
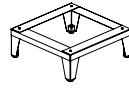
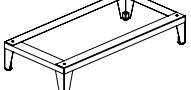
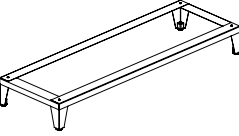

ÜHISKONDLIK MÖÖBEL

ALUSED JA ISTMED KAPPIDELE

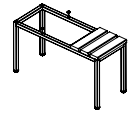
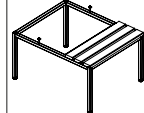
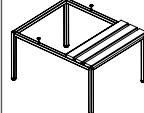
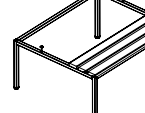
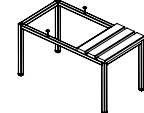
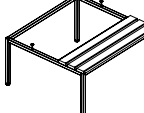
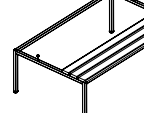
- Riidekappe saab paigaldada pinkidele ning need poltide abil kinnitada.
- Pingid on valmistatud läbipaistva lakiga kaetud puitliistudest või plastikliistudest – viimaseid soovitame kasutada niisketes ruumides.
- Pakume pinke kahes hinnaklassis:
 - Standard (raam ja jalad on valmistatud suletud terasprofiilist)
 - Ökonoomne (raam on valmistatud nurkprofiil-terasest, jalad aga suletud profiilist)
- Pakume väga praktilisi väljatõmmatavaid pinke, mis võimaldavad riidekapi ruumi kokku hoida. Need pingid on optimaalse ruumilahenduse korral ideaalseks lahenduseks. Pingid on kavandatud väljatõmmatava istega, mis on peidus kapi all.
- Kõik istmed suurendavad riidekappide kõrgust 390 mm võrra.
- Kõik pingid on varustatud avaustega jalanõude riilite paigaldamiseks.
- Jalanõude riil tuleb eraldi tellida

Jalgadega alus							
Nimetus	WCn 311 W	WCn 321 W	WCn 331 W	WCn 341 W	WCn 411 W	WCn 421 W	WCn 431 W
Kood	PWSU 09020101	PWSU 09020201	PWSU 09020301	PWSU 09020401	PWSU 10020101	PWSU 10020201	PWSU 10020301
Kõrgus (mm)	140		140		140		
Laius (mm)	300	600	900	1200	400	800	1200
Sügavus (mm)	450		450		450		

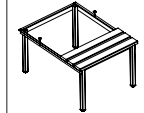
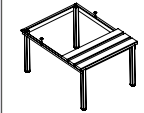
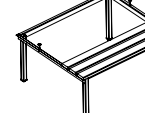
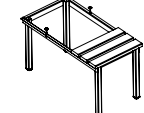
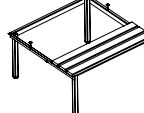
Istepingiga alus								
Nimetus	P311 W		P321 W	P321 W	P 331 W	P411 W	P 421 W	P 431 W
Kood	PWSU 01010102	PWSU 01010103	PWSU 01010202	PWSU 01010203	PWSU 01010302	PWSU 01010303	PWSU 02010102	PWSU 02010103
Kõrgus (mm)	390		390		390			
Laius (mm)	300	600	600	900	400	800	1200	
Sügavus (mm)	745		745		745			
Puitliistud	+		+		+		+	
Plastikliistud		+		+		+		

Istepingiga alus – ökonoomne versioon								
Nimetus	P313 W		P323 W	P323 W	P 333 W	P413 W	P 423 W	P 433 W
Kood	PWSU 05010102	PWSU 05010103	PWSU 05010202	PWSU 05010203	PWSU 05010302	PWSU 05010303	PWSU 06010102	PWSU 06010103
Kõrgus (mm)	390		390		390			
Laius (mm)	300	600	600	900	400	800	1200	
Sügavus (mm)	745		745		745			
Puitliistud	+		+		+		+	
Plastikliistud		+		+		+		

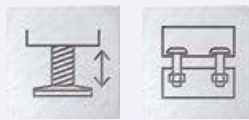

ÜHISKONDLIK MÖÖBEL

ALUSED JA ISTMED
KAPPIDE JAOKS

Istekohata alused							
	Nimetus	P311 W	P321 W	P331 W	P411 W	P421 W	P431 W
	Kood	PWSU 01010101	PWSU 01010201	PWSU 01010301	PWSU 02010101	PWSU 02010201	PWSU 02010301
	Kõrgus (mm)	390	390				
	Laius (mm)	300	600	900	400	800	1200
	Sügavus (mm)	490	490				

Istekohata alused – ökonoomne versioon							
	Nimetus	P313 W	P323 W	P333 W	P413 W	P423 W	P433 W
	Kood	PWSU 05010101	PWSU 05010201	PWSU 05010301	PWSU 06010101	PWSU 06010201	PWSU 06010301
	Kõrgus (mm)	390	390				
	Laius (mm)	300	600	900	400	800	1200
	Sügavus (mm)	490	490				

Väljatõmmatav istepingiraam													
	Nimetus	Pw311 W	Pw321 W	Pw321 W	Pw331 W	Pw411 W	Pw421 W	Pw431 W					
	Kood	PWSU 07010102	PWSU 07010103	PWSU 07010202	PWSU 07010203	PWSU 07010302	PWSU 07010303	PWSU 08010102	PWSU 08010103	PWSU 08010202	PWSU 08010203	PWSU 08010302	PWSU 08010303
	Kõrgus (mm)	390			390								
	Laius (mm)	300	600	600	900	400	800	1200					
	Sügavus (mm)	745			745								
	Puitliistud	+		+		+		+		+		+	
	Plastikliistud		+		+		+		+		+		+

ÜHISKONDLIK MÖÖBEL

MDF USTEGA RIIDEKAPID

MDF plaadist ustega riidekapid kombineerivad metallkappidele omased suurepärased tehnilised parameetrid MDF plaadi esteetilise välimuse ja loodussõbralikkusega.

- MDF on suurepärase asendaja puidule, milles puudub igasugune struktuurne ebatäiuslikkus, mis puidule muidu nii omane on (sõlmed, lõhed, oksad). Ühesugune koostis ja tihedus teevad MDF plaadist ideaalse materjali. Värviküllased ja puidul mulje jätvad MDF esiküljed panustavad ühiskasutuses riidekappide erakordsesse välimusse.
- Uksed on valmistatud kõrge kvaliteediga lamineeritud MDF plaadist.
- Galvaniseeritud uksehinged.
- Sõltuvalt ühiskondliku riidekapi tüübist, võivad kapi jaotised olla varustatud konksudega toruga (MSus 312, 322), samas Sum-tüüpi kappidel on täiendav kõrgem riiul erinevate esemete hoiustamiseks.



MDF USTE VÄRVITOONID



F 0189
SPARTA

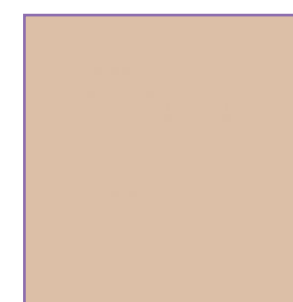

F 7858
PUMICE



F 2828
TROPICAL BLUE

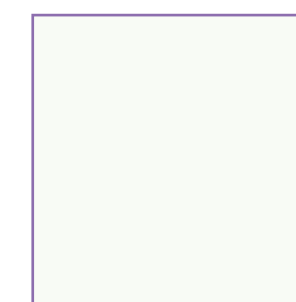

F 1040
ALPINO



F 7845
SPECTRUM RED



F 7921
BIRCH



F 0190
FINN BEECH



ÜHISKONDLIK MÖÖBEL



MDF USTEGA RIIDEKAPID

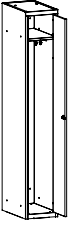
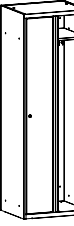
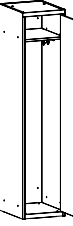
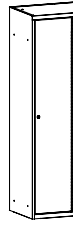
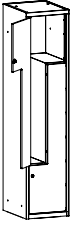
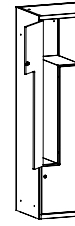

- Ühiskondlike riidekappide valmistamisel on kasutatud kõrge kvaliteediga lehtterast. Kaetud kõrge kvaliteediga puuderkattega.
- 1-punktiline silinderlukk on standardvarustuses.

- ISTEPINGI RAAMID KAPILE: LK.25-28
- KAPPIDE LISAD: LK.23-24
- VÄRVITOONID: LK.91

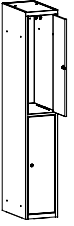
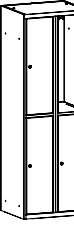
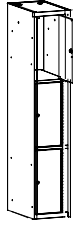

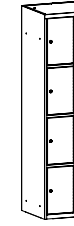
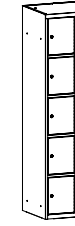
MDF ustega riidekapid					MDF ustega riidekapid		
Nimetus	MSum 310	MSum 320	MSum 410	MSum 420		MSul 41	MSul 42
Kood	MSU 0101080102	MSU 0102080102	MSU 0201080103	MSU 0202080103		MSU 0406080104	MSU 0407080104
Kõrgus (mm)	1800		1800			1800	
Laius (mm)	300	600	400	800		400	800
Sügavus (mm)	500		500			500	
Segmentide arv	1	2	1	2		1	2
Uste arv	1	2	1	2		2	4

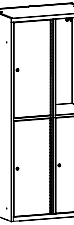
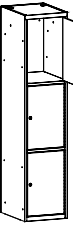
MDF ustega riidekapid								
Nimetus	MSus 312	MSus 322	MSus 313	MSus 323	MSus 314	MSus 324	MSus 315	MSus 325
Kood	MSU 0106080104	MSU 0107080104	MSU 0111080101	MSU 0112080101	MSU 0116080101	MSU 0117080101	MSU 0121080101	MSU 0122080101
Kõrgus (mm)	1800		1800					
Laius (mm)	300	600	300	600	300	600	300	600
Sügavus (mm)	500		500					
Segmentide arv	1	2	1	2	1	2	1	2
Osade arv	2	4	3	6	4	8	5	10

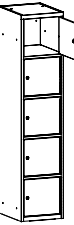
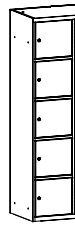
MDF ustega riidekapid								
Nimetus	MSus 412	MSus 422	MSus 413	MSus 423	MSus 414	MSus 424	MSus 415	MSus 425
Kood	MSU 0206080104	MSU 0207080104	MSU 0211080101	MSU 0212080101	MSU 0216080101	MSU 0217080101	MSU 0221080101	MSU 0222080101
Kõrgus (mm)	1800		1800					
Laius (mm)	400	800	400	800	400	800	400	800
Sügavus (mm)	500		500					
Segmentide arv	1	2	1	2	1	2	1	2
Osade arv	2	4	3	6	4	8	5	10

ÜHISKONDLIK MÖÖBEL

PLESIKLAASIST USTEGA RIIDEKAPID

Sus ja Sum riidekapid on koolide rõivistuses, spordiklubides ja võimlates ideaalseks lahenduseks, sest pakuvad üldkasutatavate ruumide sisustamisel nii korrastatust kui turvalisust.

- 4 mm paksusest pleksiklaasist valmistatud ustega riidekapid lisavad ruumi väljanägemisele esteetilisust ja kaasaegset välimust.
- 1-punktiline silinderlukk.
- Kapi jaotised võivad olla varustatud konksudega toruga, see sõltub konkreetse riidekapi tüübist (MSus 312, 322). Sum-tüüpi kappidele võib erinevate esemete hoiustamiseks olla lisatud täiendav kõrgem riul.
- Riidekapi funktsionaalsust saab veelgi suurendada, kui lisada sellele jalad, soklid ja alused (viimased kas istmega või ilma).



STANDARDVARUSTUS



16 värvitooni ilma
täiendava tasuta



Erinevad lukud



Soklid, istmed, jalad,
kallutatud ülaosa jne



Sertifikaadid,
deklaratsioonid,
tunnustused

ÜHISKONDLIK MÖÖBEL

PLESIKLAASIST USTEGA RIIDEKAPID

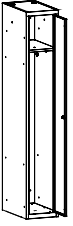
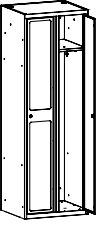
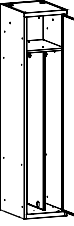
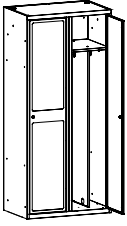
Pleksiklaasist ustega riidekapid					
	Nimetus	MSum 310	MSum 320	MSum 410	MSum 420
	Kood	MSU 0101060102	MSU 0102060102	MSU 0201060103	MSU 0202060103
	Kõrgus (mm)	1800		1800	
	Laius (mm)	300	600	400	800
	Sügavus (mm)	500		500	
	Segmentide arv	1	2	1	2
	Uste arv	1	2	1	2

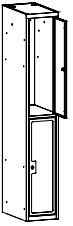
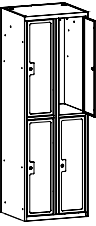
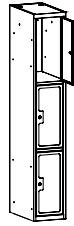
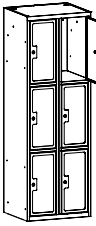
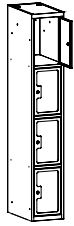
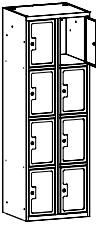
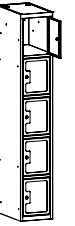
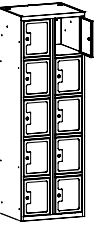

Pleksiklaasist ustega riidekapid									
	Nimetus	MSus 312	MSus 322	MSus 313	MSus 323	MSus 314	MSus 324	MSus 315	MSus 325
	Kood	MSU 0106060104	MSU 0107060104	MSU 0111060101	MSU 0112060101	MSU 0116060101	MSU 0117060101	MSU 0121060101	MSU 0122060101
	Kõrgus (mm)	1800		1800					
	Laius (mm)	300	600	300	600	300	600	300	600
	Sügavus (mm)	500		500					
	Segmentide arv	1	2	1	2	1	2	1	2
	Osade arv	2	4	3	6	4	8	5	10

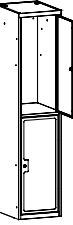
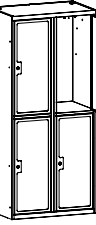
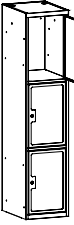
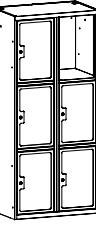
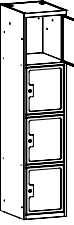
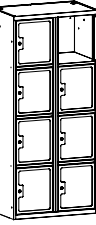
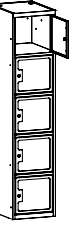
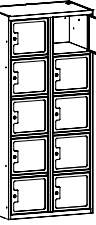
Pleksiklaasist ustega riidekapid									
	Nimetus	MSus 412	MSus 422	MSus 413	MSus 423	MSus 414	MSus 424	MSus 415	MSus 425
	Kood	MSU 0206060104	MSU 0207060104	MSU 0211060101	MSU 0212060101	MSU 0216060101	MSU 0217060101	MSU 0221060101	MSU 0222060101
	Kõrgus (mm)	1800		1800					
	Laius (mm)	400	800	400	800	400	800	400	800
	Sügavus (mm)	500		500					
	Segmentide arv	1	2	1	2	1	2	1	2
	Osade arv	2	4	3	6	4	8	5	10

- ISTEPINGI RAAMID KAPILE: LK.25-28
- KAPPIDE LISAD: LK.23-24
- VÄRVITONID: LK.91

ÜHISKONDLIK MÖÖBEL

KUMERATE USTEGA RIIDEKAPID

Riidekapid on igas ruumis asendamatud. Kumerate ustega riidekapid on huvitavaks ja originaalseks lahenduseks oma elegantse kujunduse tõttu. Need sobivad ideaalselt igasse kontorisse või avatud ühiskasutuses ruumi.

- Kapi jaotised võivad olla varustatud konksudega toruga, see sõltub konkreetse riidekapi tüübist (MSus 312, 322). Sum-tüüpi kappidele võib erinevate esemete hoiustamiseks olla lisatud täiendav kõrgem riiul.



RIIDEKAPPIDE EELISED



16 värvitooni ilma
täiendava tasuta



Erinevad lukud





Soklid, istmed, jalad,
kallutatud ülaosa jne



Sertifikaadid,
deklaratsioonid,
tunnustused

ÜHISKONDLIK MÖÖBEL

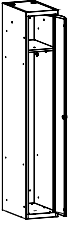
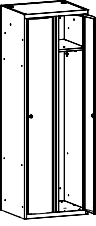
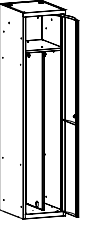
KUMERATE USTEGA RIIDEKAPID

Kumerate ustega riidekapid					
	Nimetus	MSum 310	MSum 320	MSum 410	MSum 420
	Kood	MSU 0101140102	MSU 0102140102	MSU 0201140103	MSU 0202140103
	Kõrgus (mm)	1800		1800	
	Laius (mm)	300	600	400	800
	Sügavus (mm)	500		500	
	Segmentide arv	1	2	1	2
	Uste arv	1	2	1	2

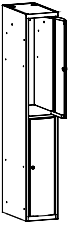
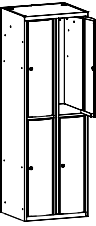
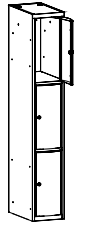
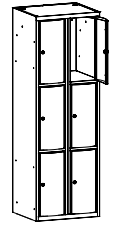
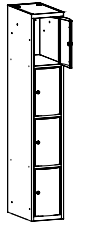
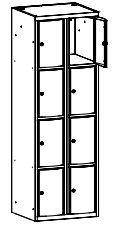
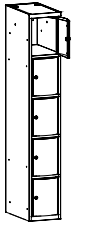
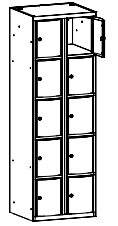

Kumerate ustega riidekapid									
	Nimetus	MSus 312	MSus 322	MSus 313	MSus 323	MSus 314	MSus 324	MSus 315	MSus 325
	Kood	MSU 0106140104	MSU 0107140104	MSU 0111140101	MSU 0112140101	MSU 0116140101	MSU 0117140101	MSU 0121140101	MSU 0122140101
	Kõrgus (mm)	1800		1800					
	Laius (mm)	300	600	300	600	300	600	300	600
	Sügavus (mm)	500		500					
	Segmentide arv	1	2	1	2	1	2	1	2
	Osade arv	2	4	3	6	4	8	5	10

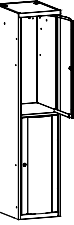
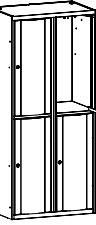
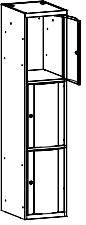
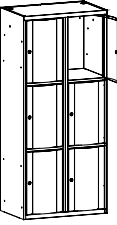
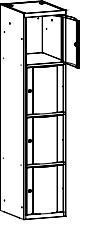
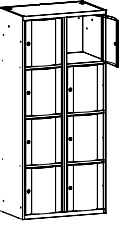
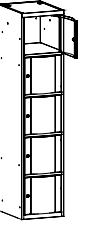
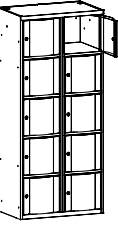
Kumerate ustega riidekapid									
	Nimetus	MSus 412	MSus 422	MSus 413	MSus 423	MSus 414	MSus 424	MSus 415	MSus 425
	Kood	MSU 0206140104	MSU 0207140104	MSU 0211140101	MSU 0212140101	MSU 0216140101	MSU 0217140101	MSU 0221140101	MSU 0222140101
	Kõrgus (mm)	1800		1800					
	Laius (mm)	400	800	400	800	400	800	400	800
	Sügavus (mm)	500		500					
	Segmentide arv	1	2	1	2	1	2	1	2
	Osade arv	2	4	3	6	4	8	5	10

- ISTEPINGI RAAMID KAPILE: LK.25-28
- KAPPIDE LISAD: LK.23-24
- VÄRVITONID: LK.91

KOOLI- MÖÖBEL

MSU KOOLIKAPID

- Koolikapid on valmistatud kõrge kvaliteediga, pulberkattega kaetud terasest. Kasutame oma toodete juures maailma juhtivate tootjate pulberkattematerjale. Pakume standardvarustuses laia valikut värvitoone – 16 RAL värvust.
- Soovi korral saab pulberkatte valida ka OMBRE efektiga – registreeritud tööstuslik kujundus.
- Koolikapid vastavad Euroopas kehtestatud nõuetele ning neil on PZH (Rahvusliku rahvatervise instituudi) poolt välja antud terviseohutuse sertifikaat.



RIIDEKAPPIDE EELISED



Lai valik
standardvarustust



16 värvitooni ilma
täiendava tasuta



Erinevad lukud



Soklid, istmed, jalad,
kallutatud ülaosa jne



Erinevad hinnad



Sertifikaadid,
deklaratsioonid,
tunnustused

KOOLI- MÖÖBEL

MSU KOOLIKAPID

- Koolikappe saab paigaldada:
 - Otse põrandale
 - Soklile (WSU riidekappide puhul) – sokli kogukõrgus on 1590 mm
 - Alusele (WSU riidekappide puhul) – aluse kogukõrgus on 1840 mm
 - Eritellimusel saab kappe paigaldada ka jalgadele – jalgade kogukõrgus on 1590 mm
- Kapile saab lisada 200 mm kõrguse kallutatud ülaosa.

Koolikappe valmistatakse kahesuguseid:

- MSum...S riidekapid
- MSus...S jaotistega riidekapid
- MSum...S riidekapid on varustatud järgmisega:
 - Kaks raamatriiulit
 - Jalanõuderiil
 - 2 konksu riiete jaoks, mis on kinnitatud riili
 - Uste külge on kinnitatud kleepribaga nimesildid
 - Uksepiiraja, uks avaneb 90° nurga all
 - Silinderlukk või lukk tabaluku jaoks
 - Eritellimusel muu tüüpi lukud
- MSus...S jaotistega riidekapid on varustatud järgmisega:
 - Kleepribaga nimesilt
 - Silinderlukk või lukk tabaluku jaoks (1-punktiline)
 - Eritellimusel muud tüüpi lukud (lukkude pakkumisi vaadake lk 40)



MSum 320S









MSus 322S

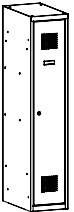
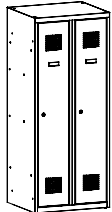
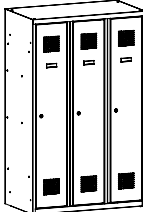
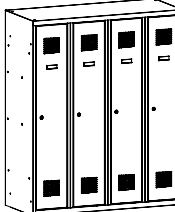
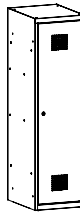
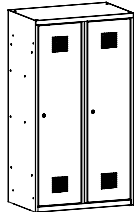
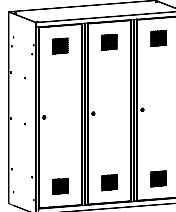
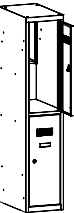

MSus 324S

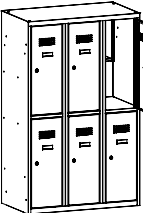
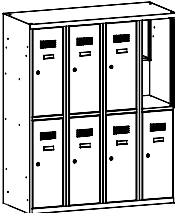

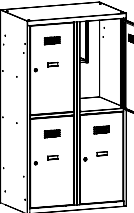
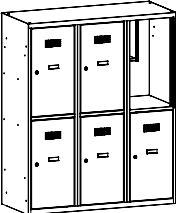
TEHNILISED ANDMED

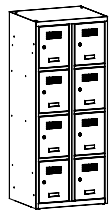
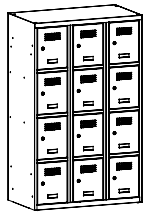
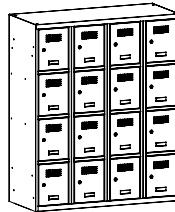
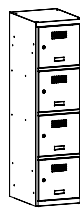
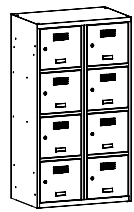
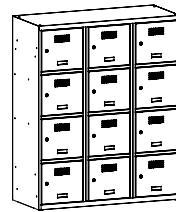
Koolikapid								
	Nimetus	MSum 310S	MSum 320S	MSum 330S	MSum 340S	MSum 410S	MSum 420S	MSum 430S
	Kood	MSU0501020105	MSU0502020105	MSU0503020105	MSU0504020105	MSU0601020105	MSU0602020105	MSU0603020105
	Kõrgus (mm)	1450		1450		1450		
	Laius (mm)	300	600	900	1200	400	800	1200
	Sügavus (mm)	500		500		500		
	Segmentide arv	1	2	3	4	1	2	3
Koolikapid								
	Nimetus	MSus 312S	MSus 322S	MSus 332S	MSus 342S	MSus 412S	MSus 422S	MSus 432S
	Kood	MSU 0506020107	MSU 0507020107	MSU 0508020107	MSU 0509020107	MSU 0606020107	MSU 0607020107	MSU 0608020107
	Kõrgus (mm)	1450		1450		1450		
	Laius (mm)	300	600	900	1200	400	800	1200
	Sügavus (mm)	500		500		500		
	Osade arv	2	4	6	8	2	4	6
Koolikapid								
	Nimetus	MSus 314S	MSus 324S	MSus 334S	MSus 344S	MSus 414S	MSus 424S	MSus 434S
	Kood	MSU0516020101	MSU0517020101	MSU0518020101	MSU0519020101	MSU0616020101	MSU0617020101	MSU0618020101
	Kõrgus (mm)	1450		1450		1450		
	Laius (mm)	300	600	900	1200	400	800	1200
	Sügavus (mm)	500		500		500		
	Osade arv	4	8	12	16	4	8	12

ÜHISKONDLIK MÖÖBEL

SÜLEARVUTI- JA MOBIILTELEFONI KAPID

SÜLEARVUTITE KAPP

- Sülearvutite kapid on kavandatud sülearvutite turvaliseks hoiustamiseks ja nende akude samaaegse laadimise jaoks.
- Kapi korpuse sees on pistikutega elekrikaabel, mille abil saab seadmeid hoiustamise ajal laadida.
- Saadaval on ka elektripaigaldiseta kapid.

MOBIILTELEFONIDE KAPID

- Mobiiltelefonide hoidmiseks mõeldud kapid on kasutusel passikontrolli punktides, agentuurides, institutsioonides, raamatukogudes, lugemistubades ja muudes kohtades, kus mobiiltelefonid on keelatud.
- Neid kappe saab kasutada ka võtmete (või muude esemete) hoidmiseks.



TEHNILISED ANDMED

Sülearvutite kapid	
Nimetus	SZNL 4110 sülearvutikapp
Kood	SZNL 0101010101 SZNL 0101010104
Kõrgus (mm)	1800
Laius (mm)	400
Sügavus (mm)	520
Osade arv	10
Kirjeldus	Elektripaigaldiseta kapp Elektripaigaldisega kapp



WSS Mobiil-telefonide kapid			
	WSS 5	WSS 10	WSS 20
Kood	WSS 06010601	WSS 01010101	WSS 02010201
Kõrgus (mm)	780		
Laius (mm)	210	390	750
Sügavus (mm)	200		
Osade arv	5	10	20

WSS 30	WSS 35	WSS 50	WSS 55	WSS 60	WSS 80	WSS 90
WSS 03020301	WSS 07010701	WSS 03030801	WSS 03040901	WSS 04030401	WSS 05030501	WSS 08031001
930	780	1530	1680	1530		
930	1290	930		1110	1470	1650
200						
30	35	50	55	60	80	90

ÜHISKONDLIK MÖÖBEL

RIPUTATAVAD SÖÖKLAKAPID

Toiduainete ja isiklike esemete hoidmiseks kavandatud sööklakapid on ideaalseks lahenduseks sööklate ja puhvetite sisustamise.

- Tänu spetsiaalselt projekteeritud avadele on neid kappe võimalik seina peale kinnitada ja mitmest kapist suuremaid komplekte moodustada.
- Igal jaotisel on nimesildi koht, mis viitaks kapi omanikule.
- Iga kapi juurde kuulub kaks võtit.
- Soovi korral on võimalik tellida ka põhivõti, mis avaks kõik kapid.
- Lisaks on kapid varustatud kallutatud ülaosaga, mis hõlbustab puhtuse hoidmist.

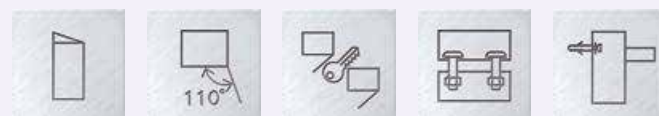

TEHNILISED ANDMED

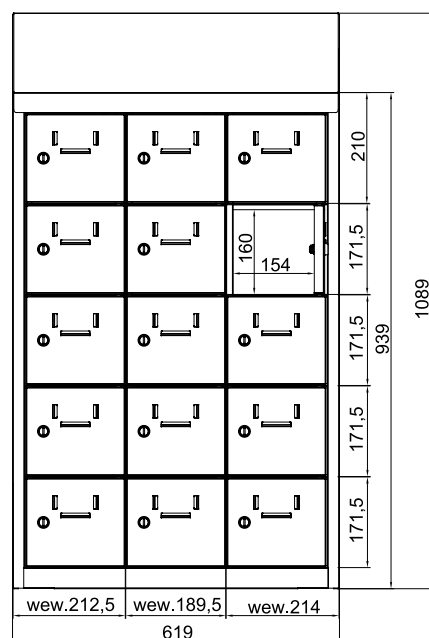

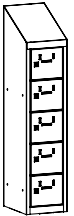
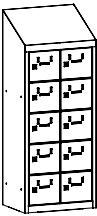
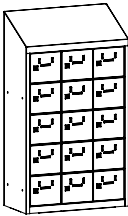
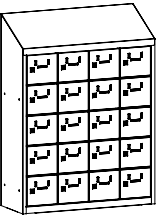
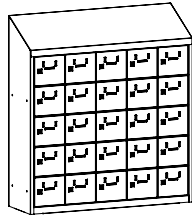
Tiibuksed					
Nimetus	SUS 215W	SUS 225W	SUS235W	SUS 245W	SUS 255W
Kood	SUS 0821050601	SUS 0822050601	SUS 0823050601	SUS 0824050601	SUS 0825050601
Kõrgus (mm)	1090		1090		
Laius (mm)	240	430	620	810	1000
Sügavus (mm)	300		300		
Osade arv	5	10	15	20	25

ÜHISKONDLIK MÖÖBEL

LÄBIKÄIDAVAD SÖÖKLAKAPID JA PLESIKLAASIST USTEGA KAPID

Sööklakapid on saadaval ka järgmistes versioonides:

- Tiibuksed – läbikäidav
- Pleksiklaasist ukсед

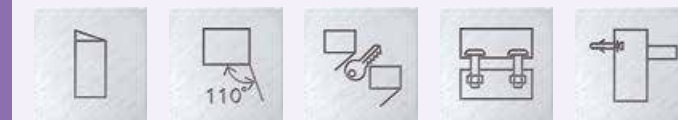

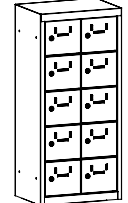
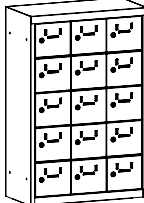
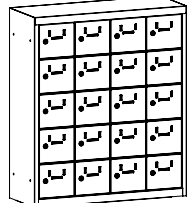
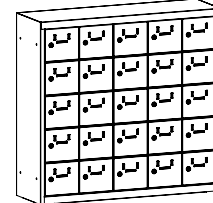
Tiibuksed – läbikäidav					
	Nimetus	SUS 215P	SUS 225P	SUS 235P	SUS 245P
Kood	SUS 0921050101	SUS 0922050101	SUS 0923050101	SUS 0924050101	SUS 0925050101
Kõrgus (mm)	940		940		
Laius (mm)	240	430	620	810	1000
Sügavus (mm)	300		300		
Segmentide arv	1	2	3	4	5
Osade arv	5	10	15	20	25

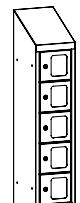
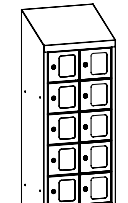
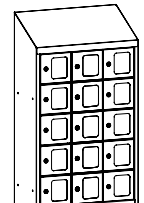
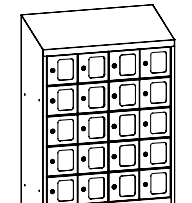
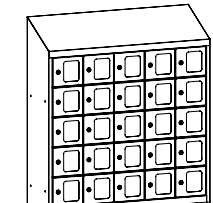

Pleksiklaasist ukсед					
	Nimetus	SUS 215WP	SUS 225WP	SUS 235WP	SUS 245WP
Kood	SUS 0821130601	SUS 0822130601	SUS 0823130601	SUS 0824130601	SUS 0825130601
Kõrgus (mm)	1090		1090		
Laius (mm)	240	430	620	810	1000
Sügavus (mm)	300		300		
Segmentide arv	1	2	3	4	5
Osade arv	5	10	15	20	25

ÜHISKONDLIK MÖÖBEL

SZOS RIIETUSRUUMIDE KAPID

Riietusruumide avatud kapid on ideaalsed selliste ühiskasutatavate ruumide sisustamiseks, kus pole oluline, et riietus suletakse eraldi kappidesse.

- Riietusruumi kappide komplekt koosneb avatud ruumist, kus paikneb riiete stange ja jaotised (välja arvatud mudeli Szos0 puhul).
- Szos0 on varustatud riiete stange ja selle kohal paikneva riuliga.
- Komplekti kuulub puitliistudest alus, perforeeritud kingariiu ja kallutatud ülaosa.

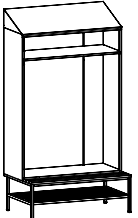
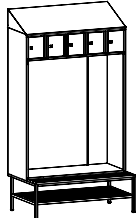
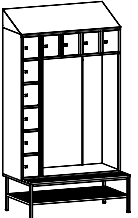
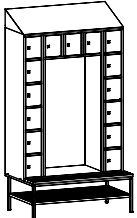

TEHNILISED ANDMED

Riietusruumide kapid				
Nimetus	Szos 0	Szos 5	Szos 10	Szos 15
Kood	SZOG 0101010101	SZOG 0101020201	SZOG 0101030201	SZOG 0101040201
Kõrgus (mm)	2190		2190	
Laius (mm)	1175		1175	
Sügavus (mm)	490/745		490/745	
Osade arv	0	5	10	15



ÜHISKONDLIK MÖÖBEL





SEISVAD SÖÖKLAKAPID



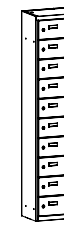

SEISVAD SÖÖKLAKAPID – seisvad, paljude osadega kapid. Peale ukse avamist on kapi sisemusele lihtne ligi pääseda. Kappides võib hoida toiduaineid või isiklike asju, kapid sobivad ka puhvete, söögisaalide või sööklate sisustamiseks.

- Standardvarustuses on 1-punktiline silinderlukk.
- Seisvad sööklakapid (sügavusega 500mm and 300mm) võivad olla varustatud järgmiste lisadega:
 - Jalad
 - Kallutatud ülaosa:
 - o 500mm sügavusega sööklakapid on varustatud 200mm kõrguse kallutatud ülaosaga,
 - o 300mm sügavusega sööklakapid on varustatud 120mm kõrguse kallutatud ülaosaga.

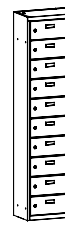

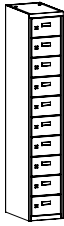
TEHNILISED ANDMED

Seisvad sööklakapid sügavusega 300 mm							
	Nimetus	MSus 3110	MSus 3210	MSus 3310	MSus 3410	MSus 4110	MSus 4210
Kood	MSU 1726120101	MSU 1727120101	MSU 1728120101	MSU 1729120101	MSU 1826120101	MSU 1827120101	MSU 1828120101
Kõrgus (mm)	1800		1800		1800		
Laius (mm)	325	600	875	1150	425	800	1175
Sügavus (mm)	300		300		300		
Osade arv	10	20	30	40	10	20	30

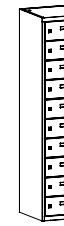
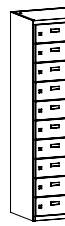
Sööklakapid							
	Nimetus	MSus 3110	MSus 3210	MSus 3310	MSus 3410	MSus 4110	MSus 4210
Kood	MSU0126120101	MSU0127120101	MSU0128120101	MSU0129120101	MSU0226120101	MSU0227120101	MSU0228120101
Kõrgus (mm)	1800		1800		1800		
Laius (mm)	325	600	875	1150	425	800	1175
Sügavus (mm)	500		500		500		
Osade arv	10	20	30	40	10	20	30

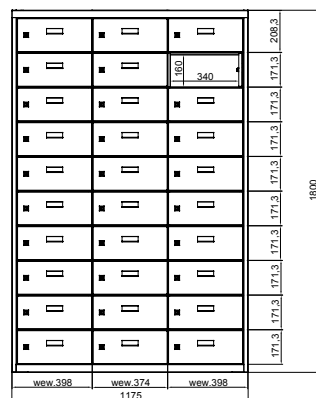
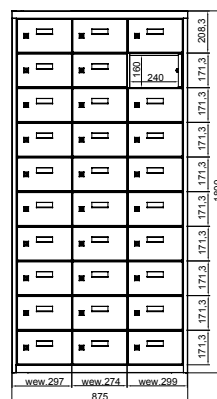

ÜHISKONDLIK MÖÖBEL

KBS RIIDEKAPID MUSTADE JA PUHASTE RÕIVASTE HOIUSTAMISEKS

Selleks, et töö lihtsaks, turvaliseks ja meeldivaks muuta.

KBS riidekapp on väga praktiline metallmööbli tüüp – seda nii tervise ja turvatoodete jaotamiseks kui mustade rõivaste hoiustamiseks.

- Iga jaotis on individuaalse võtmega suletav, kuid jagatud raam võimaldab kõik kappe korraga avada. Tervise ja turvalisuse materjale jaotav töötaja pääseb kõigile kappidele ligi ning seetõttu on väga hõlbustatud kontrollida, kas kõiki materjale on piisavalt ning vajadusel neid regulaarselt juurde jagada.
- KBS riidekappide peamine eelis seisneb tööstuslike turvalisustoodete olulises kokkuhoius, mis omakorda tähendab kulude vähenemist.
- Mustade riiete jaoks mõeldud kapimoodulid on kavandatud niiviisi, et mustad rõivad saab lihtsalt vastavast avast sisse visata.

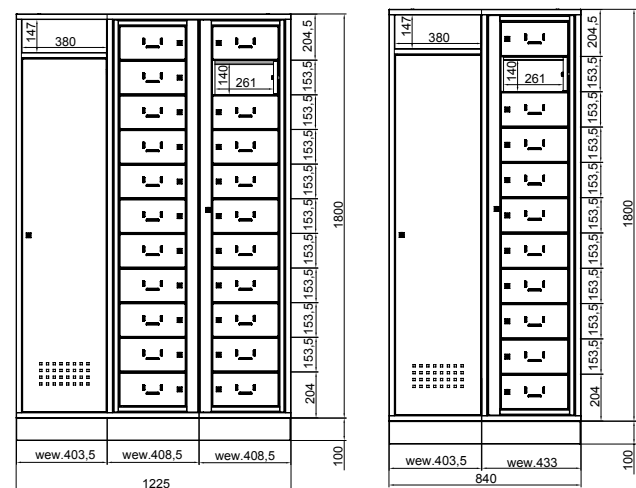
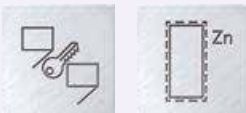

TEHNILISED ANDMED

KBS riidekapiid	KBS 1		KBS 2		KBS 3		KBS 4	
	KBS 01050201		KBS 03050601		KBS 02050201		KBS 04050601	
Nimetus	KBS 1		KBS 2		KBS 3		KBS 4	
Kood	KBS 01050201		KBS 03050601		KBS 02050201		KBS 04050601	
Kõrgus (mm)	1900		1900		1900		1900	
Laius (mm)	1225		820		840		435	
Sügavus (mm)	500		500		500		500	
Osade arv	22 + a drop slot		22		11 + a drop slot		11	

Hõlbustab tööd

Hõlbustab ligipääs tervise- ja turvalisustoodetele ja/või mustade rõivaste hoiustamine.

Kokkuhoid

Tervise- ja turvalisustoodete kulude vähendamine.

Kontroll

Tervise- ja turvalisustoodete kasutamise kohta on kerge ülevaadet saada.

Funktsionaalsus

Võimalus tooteid tagastada ning välja jagada ühes kohas.

ÜHISKONDLIK MÖÖBEL

MSU KORISTUSVAHENDITE KAPID

Multifunktsionaalseid kappe kasutatakse rõivaste, puhastusvahendite, ämbrite, harjade jne. hoiustamiseks. See hõlbustab haldus- ja puhastustöötajate tööd.

FUNKTSIONAALSUS

Vastavalt kliendi vajadustele on MSU kapid varustatud järgmisega:

- 4 mitte-reguleeritavat riiulit (MSU 60) või
- Riiulite ja riidekapiga moodul (MSU 61) või
- Riiulitega moodul ja moodul ämbri ning harja jaoks (MSU 62).

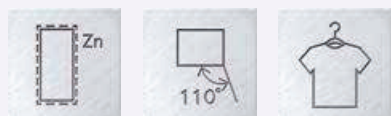

TEHNILISED ANDMED

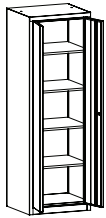
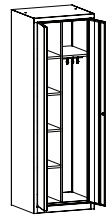
MSU kapid		
Nimetus	MSU 60	MSU 61
Kood	MSAU 0401030201	MSAU 0401030401
Kõrgus (mm)	1800	
Laius (mm)	600	
Sügavus (mm)	500	

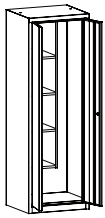
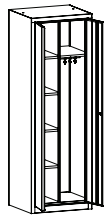
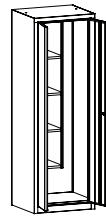
		
MSU 62	MSU 81	MSU 82
MSAU 0401030501	MSAU 0501030401	MSAU 0501030501
1800	1800	
600	800	
500	500	

ÜHISKONDLIK MÖÖBEL

LAUAD, PINGID, TOOLID JA ÜLERIETE NAGID

Suurepärane lisand rõivistute ja ühiskasutuses ruumide sisustuse juurde – pingid, põrandanagid, toolid ja lauad.



Üksikud pingid – suletud
profiilist raam
(Lsz 3, Lsz 3a)



Ühepoolsed pingid toe
ja konksudega
(Lsz 1, Lsz1a)



Kahepoolsed pingid toe
ja konksudega
(Lsz 2, Lsz 2a)



Üksikud pingid –
terastorust raam
(LO)





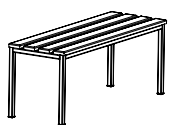
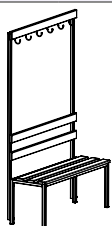
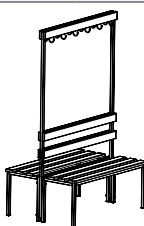

Täispuidust valmistatud
üksikud pingid –
kookupandav
metallraam (BS)

TEHNILISED ANDMED

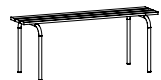
Istepingid							
	Nimetus	Lsz 3	Lsz 3a	Lsz 1	Lsz 1a	Lsz 2	Lsz 2a
	Kood	LSZ 050205	LSZ 060205	LSZ 010101	LSZ 020101	LSZ 030102	LSZ 040102
	Kõrgus (mm)	405		1650			
	Laius (mm)	1000	1500	1000	1500	1000	1500
	Sügavus (mm)	355		380		730	

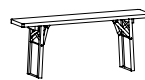
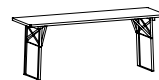

Lauad, pingid, toolid ja üleriiete nagid								
	Nimetus	KD	LO 12	LO 16	LO 20	Aiapink BS	Aialaud BS	WPPS 1
	Kood	KKD	LO 01010101	LO 02010101	LO 03010201	PINK BS	LAUD BS	PPSW 010101
	Kõrgus (mm)	780/450	460	460		480	780	1845
	Laius (mm)	460	1200	1600	2000	2200		600
	Sügavus (mm)	500	440	440		250	600	
Kirjeldus	Tool	Pink	Pink		Aiapink	Aialaud	Põrandanagi	

ÜHISKONDLIK MÖÖBEL

MÖÖBEL ERITELLIMUSEL

Meie trumbiks on lai värvivalik.

Tänu oma moodsatele seadmetele ja kogunud töötajatele suudame täita ka kõige komplitseerituma tellimuse.



KOHANDATUD TOOTED



Suurepärased värvid



Saadaval kogu RAL palett



Kumerad uksed



Jaotistega kapid



Erinevad kapitüübid



Kapid noorema astme õpilastele

BÜROO- MÖÖBEL

TIIBUSTEGA KAPID



Ukse käepide ja
2-punktiline lukk



Reguleeritavad
riiulid



Maksimaalne riiuli
kandevõime kuni 60 kg



Kappide
sortiment



Panipaiga
olemasolu



Ülakapi lisamise
võimalus

Tiibustega dokumendikapid on kõige populaarsemad ja kõige sagedamini valitud kontorikapid. Lisaks on nende konkurentsivõimeline hind teinud nendest ühe meie müügihiitidest. Büroo kapid on üldlevinud ka selle tõttu, et nende sisemist varustust pakutakse nii laias valikus.

- Kapi standardvarustus hõlmab riiuleid, mida on võimalik kasutada ka rippkaantega. Reguleeritav 25 mm kaupa:
 - Väikesed kapid – Sbm 101, 102, 103, 107 – 2 reguleeritavat riiulit
 - Kõrged kapid – Sbm 201, 202, 203, 212 – 4 reguleeritavat riiulit
- Standardne riiuli kandevõime – kuni 60 kg.

STANDARDVARUSTUS

- 2-punktilise lukuga uksekäepide (ukse ülemises ja alumises osas)
- Reguleeritavad riiulid 25 mm kaupa
- Riiuleid saab seadistada nii, et need sobiksid rippkaantega kaustadele
- Põhja paigutatud liugurid võimaldavad kapi sisu hõlpsasti ringi korraldada

LISANDID

- Pikendatav riiul
- Täissahtlid
- Raamsahtlid

SAADAVAL VALIKUD

- Kapp koos garderoobiosaga
- Panipaik
- Ülakapp
- Erinevad hinnad



BÜROO- MÖÖBEL

TIIBUSTEGA KAPID

- Kappide uksed kinnituvad korpuse külge pöörhingede abil. 2-punktilise lukuga uksekäepide (ukse ülemises ja alumises osas).

KAPPIDE EELISED

- Mitmekülgne standardvarustus
 - Saadaval (lisatasuta) 16 värvitoonis
 - Lai valik mõõtmeid ja lisandeid
 - Riiulid reguleeritavad 25 mm kaupa
 - Riiuleid saab seadistada nii, et need sobiksid rippkaantega kaustadele
 - Lai valik kappe
 - Erinevad hinnad
 - Liugurid võimaldavad kapi sisu hõlpsasti ringi korraldada
 - Reguleeritavad jalad – valiklisa
- Kapid vastavad GDPRis kehtestatud dokumentide hoiustamise nõuetele.



KAPPIDE EELISED

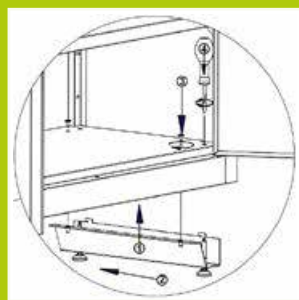

Reguleeritavad jalad –
kohandamisviis



Mitmekülgne
standardvarustus



Saadaval 16 värvitoonis
(lisatasuta)



Lai valik mõõtmeid ja
lisandeid



Vastab GDPR nõuetele



Liugurid



Reguleeritavad jalad
kapi sees – valiklisa

BÜROO- MÖÖBEL

TIIBUSTEGA KAPID

Saadaval on laias valikus ülakappe. Ülakapi laius vastab täpselt kapi laiusele.

- Saadaval olevad ülakapid:
 - 465 mm kõrge – 2 madala dokumentide rea jaoks
 - 800 mm kõrge – 2 kiirkõitjate rea jaoks
- Ülakapis on üks reguleeritav riiul.



TEHNILISED ANDMED

Nimetus	SBM 101 M	SBM 102 M	SBM 103 M	SBM 107 M	SBM 201 M	SBM 202 M	SBM 203 M	SBM 212 M
Kood	SBM 01022203	SBM 02022303	SBM 03022303	SBM 04022303	SBM 01032204	SBM 02032304	SBM 03032304	SBM 04032304
Kõrgus (mm)	1040		1040		1990			
Laius (mm)	600	800	1000	1200	600	800	1000	1200
Sügavus (mm)	435		435		435			
Kapi mahutavus	2 rida kiirkõitjaid		2 rida kiirkõitjaid		5 rida kiirkõitjaid			
Riiulite arv	2		2		4			

Nimetus	SBM 204 M	SBM 213 M	SBM 206 M	SBM 215 M
Kood	SBM 03032305	SBM 04032305	SBM 03032306	SBM 04032306
Kõrgus (mm)	1990		1990	
Laius (mm)	1000	1200	1000	1200
Sügavus (mm)	435		435	
Kapi mahutavus	4 rida kiirkõitjaid + lukustatav osa		1 rida kiirkõitjaid + 4 poolikut	
Riiulite arv	3		4 riiulit + garderoobi osa	

Kappidele saab lisada reguleeritavad jalad (eraldi tasu eest). Neid saab kinnitada kapi alla ja reguleerida kapi seest.

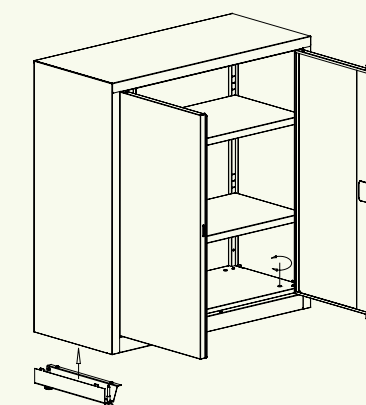

Nimetus	SBM 401 M	SBM 402 M	SBM 403 M	SBM 405 M	SBM 801 M	SBM 802 M	SBM 803 M	SBM 804 M
Kood	SBM 01012202	SBM 02012302	SBM 03012302	SBM 04012302	SBM 01122202	SBM 02122302	SBM 03122302	SBM 04122302
Kõrgus (mm)	465		465		800			
Laius (mm)	600	800	1000	1200	600	800	1000	1200
Sügavus (mm)	435		435		435			
Kapi mahutavus	2 madalat rida		2 madalat rida		2 rida kiirkõitjaid			
Riiulite arv	1		1		1			

BÜROO- MÖÖBEL

SISSE TÕMMATAVATE USTEGA KONTORIKAPID

Sisse tõmmatavate ustega kontorikapid vähendavad oluliselt kapi avamiseks vajaminevat ruumi. Uksed libisevad kapi külgede sisse.

STANDARDVARUSTUS

- 2-punktilise lukuga uksekäepide (ukse ülemises ja alumises osas)
- Riiulid, mida saab seadistada rippkaante hoiustamiseks
- liugurid võimaldavad kapi sisu hõlpsasti ringi korraldada
- Sbm 210 – 4 riiulit, mis on 25 mm kaupa reguleeritavad
- Sbm 211 – kahepoolsete ustega hoiukoht, ühepunktiline keevitatud silinderlukk, 3 riiulit, mis on 25 mm kaupa reguleeritavad.

LISANDID

- Pikendatavad riiulid
- Täissahtlid
- Raamsahtlid
- Sisse tõmmatavate ustega kapi puhul on pikendatava riiuli, täissahtli ja raamsahtli maksimaalne kandevõime 30 kg.
- Kapid vastavad GDPRis kehtestatud dokumentide hoiustamise nõuetele.

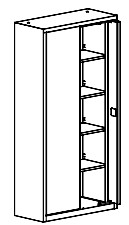
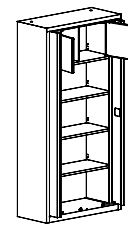

TEHNILISED ANDMED

		
Nimetus	SBM 210 M	SBM 211 M
Kood	SBMC 03032804	SBMC 03032805
Kõrgus (mm)	1990	
Laius (mm)	1000	
Sügavus (mm)	435	
Kapi mahutavus	5 rida kiirkõitjaid	4 rida kiirkõitjaid + lukustatav osa
Riiulite arv	4	3



BÜROO- MÖÖBEL

RULOOSTEGA KAPID

Elegantsed ja vaikselt ning kergesti liikuvate ruloostega kapid on kontorites väga populaarsed. Nende funktsionaalsus ja lai valik lisavõimalusi tagavad kappide sobitumise igasuguse sisekujundusega.

- Rulooksed on valmistatud plastikust liistudest, ustel on kahe võtmega riivlukkk.
- Riiulite maksimaalne kandevõime on kuni 60 kg.

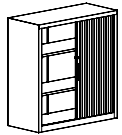
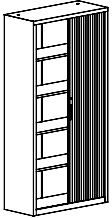
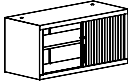

TEHNILISED ANDMED

								
Nimetus	SBM 105 M	SBM 109 M	SBM 208 M	SBM 217 M	SBM 218 M	SBM 219 M	Ülakapp SBM 404 M	Ülakapp SBM 406 M
Kood	SBMZ 03021703	SBMZ 04021703	SBMZ 03031704	SBMZ 04031704	SBMZ 03031706	SBMZ 04031706	SBMZ 03011702	SBMZ 04011702
Kõrgus (mm)	1040		1990				465	
Laius (mm)	1000	1200	1000	1200	1000	1200	1000	1200
Sügavus (mm)	435		435					
Kapi mahutavus	2 rida kiirkõitjaid		5 rida kiirkõitjaid		1 rida kiirkõitjaid + 4 poolikut		2 madalat rida	
Riiulite arv	2		4		4 riiulit + garderoobi osa		1	

BÜROO- MÖÖBEL

RULOOSTEGA KAPID

STANDARD



Hall



Beež



Must

LISATASU EEST



Valge



Hõbedane



Pöök

STANDARDVARUSTUS

- Riiulid, mida saab seadistada rippkaante hoiustamiseks
- Liugurid võimaldavad kapi sisu hõlpsasti ringi korraldada
- Sbm 208, 217, 218, 219 – 4 riiulit, mis on 25 mm kaupa reguleeritavad
- Sbm 105, 109 – 2 riiulit, mis on 25 mm kaupa reguleeritavad
- Sbm 701 – 2 riiulit
- Sbm 404, 406 – 1 riiul

LISANDID

- Pikendatavad riiulid
- Täissahtlid
- Raamsahtlid
- Ruloostega kapi puhul on pikendatava riiuli, täissahtli ja raamsahtli maksimaalne kandevõime 30 kg.



BÜROO- MÖÖBEL

LÜKANDUSTEGA KAPID

Lükandustega kontorikapid ei vaja avanemisel täiendavat ruumi. Kasutajad hindavad nende esteetilist välimust ja töökindlust.

STANDARDVARUSTUS

- Sbm 222, 220, 221 kapid – 4 riiulit, mis on 25 mm kaupa reguleeritavad
- Sbm 112, 110, 111 kapid – 2 riiulit, mis on 25 mm kaupa reguleeritavad
- ustel silinderlukk ja käepide
- Riiulid, mida saab seadistada rippkaante hoiustamiseks
- liugurid võimaldavad kapi sisu hõlpsasti ringi korraldada
- Kapid vastavad GDPRis kehtestatud dokumentide hoiustamise nõuetele.



GDPR

TEHNILISED ANDMED

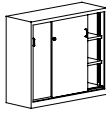
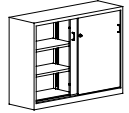
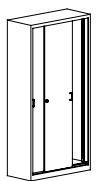
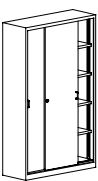
								
Nimetus	SBM 112	SBM 110	SBM 111	SBM 222	SBM 220	SBM 221		
Kood	SBMP 03020803	SBMP 4020803	SBMP 05020804	SBMP 03030804	SBMP 04030804	SBMP 05030820		
Kõrgus (mm)	1040		1040	1990				
Laius (mm)	1000	1200	1400	1000	1200	1400		
Sügavus (mm)	435		435					
Kapi mahutavus	2 rida kiirkõitjaid		2 rida kiirkõitjaid	5 rida kiirkõitjaid				
Riiulite arv	2		4 (2 riiulit kummalgi pool vaheseina)	4	8 (4 riiulit kummalgi pool vaheseina)			

BÜROO- MÖÖBEL

USTETA KAPID



Ilma usteta kapid on väga praktilised ning erinevat tüüpi kontorites väga populaarsed. Neis on ühendatud metallist kontorikappide tugevus ja hõlbus ligipääs säilitatavatele dokumentidele.

STANDARDVARUSTUS

- Riiulid, mida saab seadistada rippkaante hoiustamiseks
- Liugurid võimaldavad kapi sisu hõlpsasti ringi korraldada
- Madalad kapid – RZ 101, 102, 103, 107 – 2 riiulit, mis on 25 mm kaupa reguleeritavad
- Kõrged kapid – RZ 201, 202, 203, 212 – 4 riiulit, mis on 25 mm kaupa reguleeritavad

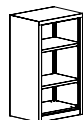
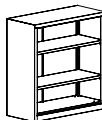
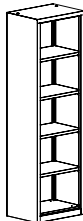
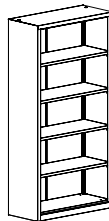
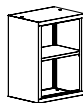
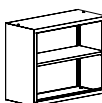

TEHNILISED ANDMED

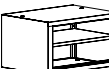
								
Nimetus	RZ 101 lx	RZ 102 lx	RZ 103 lx	RZ 107 lx	RZ 201 lx	RZ 202 lx	RZ 203 lx	RZ 212 lx
Kood	SBM 01022903	SBM 02022903	SBM 03022903	SBM 04022903	SBM 01032904	SBM 02032904	SBM 03032904	SBM 04032904
Kõrgus (mm)	1040		1040		1040		1990	
Laius (mm)	600	800	100	1200	600	800	1000	1200
Sügavus (mm)	435		435		435		435	
Kapi mahutavus	2 rida kiirkõitjaid		2 rida kiirkõitjaid		2 rida kiirkõitjaid		5 rida kiirkõitjaid	
Riiulite arv	2		2		2		4	
Top cabinets								
Nimetus	RZ 801 lx	RZ 802 lx	RZ 803 lx	RZ 804 lx	RZ 401 lx	RZ 402 lx	RZ 403 lx	RZ 405 lx
Kood	SBM 01122902	SBM 02122902	SBM 03122902	SBM 04122902	SBM 01012902	SBM 02012902	SBM 03012902	SBM 04012902
Kõrgus (mm)	800		800		800		465	
Laius (mm)	600	800	1000	1200	600	800	1000	1200
Sügavus (mm)	435		435		435		435	
Kapi mahutavus	2 rida kiirkõitjaid		2 rida kiirkõitjaid		2 rida kiirkõitjaid		2 madalat rida	
Riiulite arv	1		1		1		1	

BÜROO- MÖÖBEL

LISANDID

- Maksimaalne riuli kandevõime on kuni 60 kg.

LISANDID

- Täiendav riul
- Pikendatav riul, täissahtel, raamsahtel – reguleeritav 25 mm kaupa, paigaldatud täispikendusega kuullaagritel liikuvatele lükandustele
- Riiulid on seadistatud rippkaante kasutamiseks
- Kontorikappidele on saadaval laias valikus ülariiulid (pakkumisi vaadake lk 142).

LISANDID



Riiul rippkaante jaoks



Täisriiul



Pikendatav riul



Pikendatav täissahtel



Pikendatav sahtliraam rippkaante jaoks



Reguleeritavad jalad



TEHNILISED ANDMED

Riul				
Nimetus	60 kg riul		60 kg riul	
Kood	XSBM 18600101	XSBM 18640101	XSBM 18680101	XSBM 18720101
Kõrgus (mm)	28		28	
Laius (mm)	594	794	994	1194
Sügavus (mm)	385		385	
Kasutatav koos	SBM 101 M	SBM 102 M	SBM 103 M	SBM 107 M

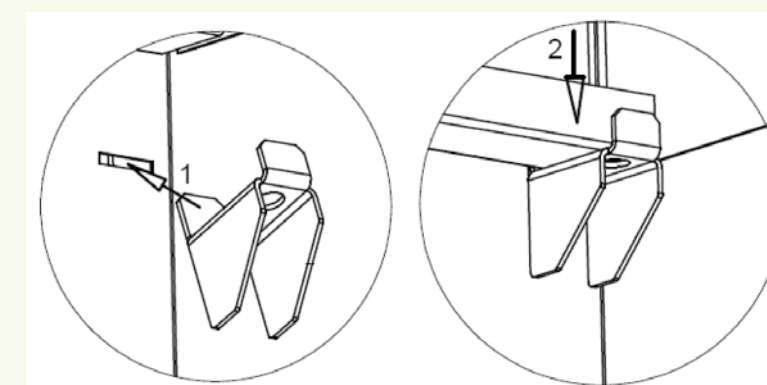

Riulitoe paigaldamine

Riul sisse tõmmatavate või ruloostega kappide jaoks			
Nimetus	Riul		Riul
Kood	XSBMZ 11200601	XSBMZ 11210601	XSBMZ 11190601
Kõrgus (mm)	23		23
Laius (mm)	847	1047	647
Sügavus (mm)	385		385
Kasutatav koos	SBM 105 M /208 M/210 M	SBM 109 M	SBM 701



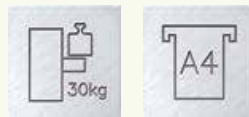

BÜROO- MÖÖBEL

LISANDID

- Järgmised lisadetailid võimaldavad iga kappi kasutaja individuaalsetele vajadustele vastavaks kohandada.
- Kappide pikendatava riiuli, täissahtli ja raamsahtli maksimaalne kandevõime on 30 kg.

Pikendatav riiul						
	Tiibustega kappidele		Tiibustega kappidele		Ruloo- või sisse tõmmatavate ustega kappidele	
Nimetus	Tiibustega kappidele		Tiibustega kappidele		Ruloo- või sisse tõmmatavate ustega kappidele	
Kood	XSBM 19761701	XSBM 19801701	XSBM 19841701	XSBM 19881701	XSBMZ 12320701	XSBMZ 12330701
Kõrgus (mm)	52		52		52	
Laius (mm)	424	624	824	1024	771	971
Sügavus (mm)	370		370		357	
Kasutatav koos	SBM 101 M	SBM 102 M	SBM 103 M	SBM 107 M	SBM 105 M/208 M/ 210 M	SBM 109 M

Raamsahtel						
	Tiibustega kappidele		Tiibustega kappidele		Ruloo- või sisse tõmmatavate ustega kappidele	
Nimetus	Tiibustega kappidele		Tiibustega kappidele		Ruloo- või sisse tõmmatavate ustega kappidele	
Kood	XSBM 21920301	XSBM 21960301	XSBM 21A10301	XSBM 21A50301	XSBMZ 14560301	XSBMZ 14570301
Kõrgus (mm)	95		95		95	
Laius (mm)	424	624	824	1024	751	951
Sügavus (mm)	358		358		360	
Kasutatav koos	SBM 101 M	SBM 102 M	SBM 103 M	SBM 107 M	SBM 105 M/208 M/210 M	SBM 109 M



Täissahtel						
	Tiibustega kappidele		Tiibustega kappidele		Ruloo- või sisse tõmmatavate ustega kappidele	
Nimetus	Tiibustega kappidele		Tiibustega kappidele		Ruloo- või sisse tõmmatavate ustega kappidele	
Kood	XSBM 20761801	XSBM 20801801	XSBM 20841801	XSBM 20881801	XSBMZ 13440801	XSBMZ 13450801
Kõrgus (mm)	102		102		102	
Laius (mm)	424	624	824	1024	771	971
Sügavus (mm)	370		370		370	
Kasutatav koos	SBM 101 M	SBM 102 M	SBM 103 M	SBM 107 M	SBM 105 M/ 208 M/ 210 M	SBM 109 M

BÜROO- MÖÖBEL

SKB KAPID DOKUMENTIDE JA KAUSTADE HOIDMISEKS

Dokumentide ja kaustade hoidmiseks mõeldud kapid on väga mugav kombinatsioon tavalisest sahtlitega kapist ja kaustade ja muude dokumentide hoidmiseks mõeldud dokumendikapist.

- Sahtlid on paigaldatud kahekordse pikendusega kuullaagritel liikuvatele liuguritele, mis on kaitstud sahtlite väljakukkumise eest.
- Mööbel on varustatud spetsiaalse mehhanismiga, mis võimaldab avada ainult ühe sahtli korraga.
- Sahtlid on varustatud keskukustuse mehhanismiga.
- Maksimaalne riuli kandevõime ligikaudu 40 kg.
- Ukse käepide on varustatud 2-punktilise lukuga (ukse ülemises ja alaosas).
- Dokumentide hoidmise osas saab riulite kõrgust reguleerida 25 mm kaupa.
- Kapid vastavad GDPRis kehtestatud dokumentide hoiustamise nõuetele.

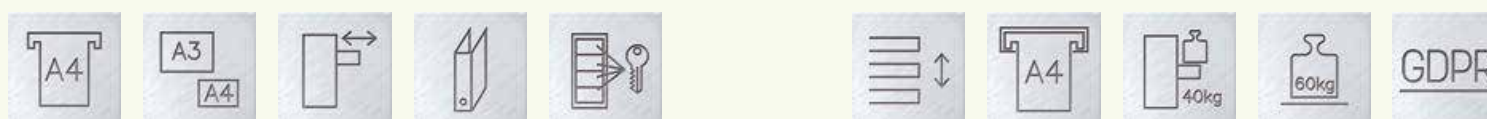

TEHNILISED ANDMED

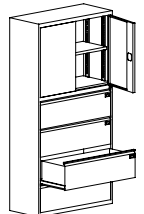
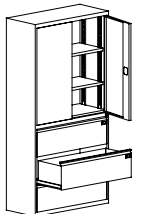
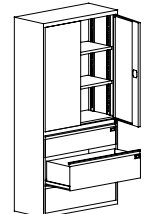
	 Skb 1	 Skb 2	 Skb 3
Nimetus	Skb 1	Skb 2	Skb 3
Kood	SKB 01010201	SKB 01010202	SKB 01010203
Kõrgus (mm)	1990	1990	
Laius (mm)	1000	1000	100
Sügavus (mm)	435	435	
Kapi mahutavus	4 riulit A4 suuruste horisontaalselt rippuvate kaustade tarbeks	3 riulit A4 suuruste horisontaalselt rippuvate kaustade tarbeks	2 riulit A4 suuruste horisontaalselt rippuvate kaustade tarbeks + 1x 218 mm kõrgune sahtel
Riulite arv	1 riul - 2 kaustade rea kõrgune	1 riul - 2 kaustade rea kõrgune + 1 madalam riul	2 riulit - 3 kaustade rea kõrgune

BÜROO- MÖÖBEL

SKB KARTOTEEGIKAPID

- Kartoteegikappide sügavus on 435 mm.
- Kartoteegikapid on kavandatud kasutamiseks A4 suuruses rippkaustadega.
- Kappide sügavus on sobitatud Sbm kartoteegikappidega sobivaks (435 mm), et luua kontoris erinevatest kappidest ühtlast rivi.
- Kontorikappidele on täiendavalt saadaval ülakapid (ülakappide valikut vaadake lk 142).
- Kapid vastavad GDPRis kehtestatud dokumentide hoiustamise nõuetele.

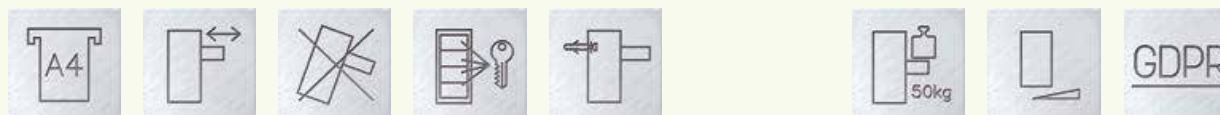

TEHNILISED ANDMED

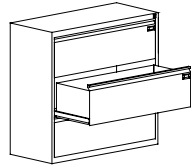
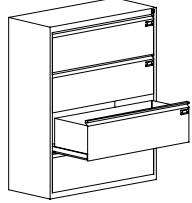
	435 mm sügavused SKB kartoteegikapid		
			
Nimetus	Skb 210		Skb 310
Kood	SKB 0101020200S25		SKB 0101020100S15
Kõrgus (mm)	940		1225
Laius (mm)	1000		1000
Sügavus (mm)	435		435
Sahtli sisemised mõõdud (mm)	244 (esikülg 280) x 918 x 330		244 (esikülg 280) x 918 x 330
Riulite arv	3		4
Suurus	A4		A4



BÜROO- MÖÖBEL

SZK KARTOTEEGIKAPID

Metallist kartoteegikapid on esteetilise välimusega, funktsionaalsed, soliidsed ja mis kõige tähtsam, võimaldavad dokumente ja kaustu ideaalses korras hoida. Meie kappides saab säilitada erineva suurusega dokumente – alates standardsetest suurustest, nagu A5 või B5 kuni A3, ning haruldasemate suurustega lõpetades.

- Sahtlid on paigaldatud kahekordse pikendusega kuullaagritel liikuvatele liuguritele, mis on kaitstud sahtlite väljakukkumise eest.
- Mööbel on varustatud spetsiaalse mehhanismiga, mis võimaldab avada ainult ühe sahtli korraga. See tagab, et kapp ei kuku oma raskuse all ettepoole.
- Sahtlid on varustatud kesklukustuse mehhanismiga.
- Maksimaalne riiuli kandevõime ligikaudu 50 kg.
- Pakume kleepribaga kaardihoidjaid, mis vastavad sahtlite arvule.
- Kapi tasakaalustamiseks on lisatud kiilud.
- Kapid vastavad GDPRis kehtestatud dokumentide hoiustamise nõuetele.



TEHNILISED ANDMED

Nimetus	Szk 101	Szk 201	Szk 301	Szk 301/5	Szk 102	Szk 202	Szk 302	
Kood	SZK 01010101	SZK 01020201	SZK 01030301	SZK 01140401	SZK 02010801	SZK 02020901	SZK 02031001	
Kõrgus (mm)	715	1000	1285	1568	715	1000	1285	
Laius (mm)	415		415		775			
Sügavus (mm)	630		630		630			
Riulite arv	2	3	4	5	2	3	4	
Ridade arv sahtlis	1		1		2			
Sahtli sisemised mõõdud (mm)	Kõrgus x laius x sügavus 244 (esikülg 280) x 330 x 585		Kõrgus x laius x sügavus 244 (esikülg 280) x 330 x 585		Kõrgus x laius x sügavus 244 (esikülg 280) x 690 x 585			
Suurus	A4		A4					



BÜROO- MÖÖBEL

SZK KARTOTEEGIKAPID

- LISANDID – pakutakse eraldi tasu eest:
 - Sahtlite toed
 - Ülakapid (ülakappide valikut vaadake lk 142)
 - Reguleeritavad jalad

- Kapid vastavad GDPRis kehtestatud dokumentide hoiustamise nõuetele.

REGULEERITAVAD JALAD

Kappidele võib täiendavalt lisada reguleeritavad jalad (täiendava tasu eest).

- Jalad on valmistatud plastikust
- 15 mm reguleerimisulatus
- Jalad suurendavad kapi kogukõrgust 10 mm võrra (juhul, kui reguleerimiskeermed on täielikult sisse kruvitud)
- Jalgade reguleerimine toimub kapist väljaspool

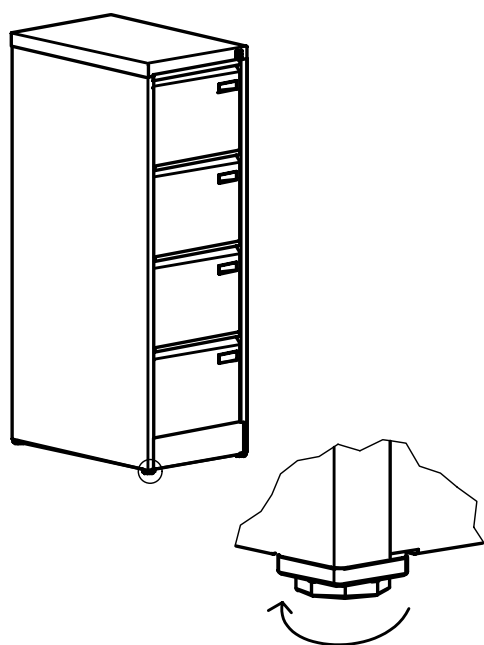

Nimetus	Szk 103	Szk 203
Kood	SZK 02011402	SZK 02021502
Kõrgus (mm)	715	1000
Laius (mm)	775	
Sügavus (mm)	630	
Riulite arv	4	6
Ridade arv sahtlis	4	
Sahtli sisemised mõõdud (mm)	Kõrgus x laius x sügavus 100 (esikülg 137) x 690 x 585	
Suurus	A6	

Nimetus	Szk 104	Szk 204
Kood	SZK 04010501	SZK 04020601
Kõrgus (mm)	715	1000
Laius (mm)	481	
Sügavus (mm)	630	
Riulite arv	2	3
Ridade arv sahtlis	1	
Sahtli sisemised mõõdud (mm)	Kõrgus x laius x sügavus 244 (esikülg 280) x 398 x 585	
Suurus	Din A4, Folio, Grand Folio	

Nimetus	Szk 117	Szk 215
Kood	SZK 07013102	SZK 07023202
Kõrgus (mm)	715	1000
Laius (mm)	470	
Sügavus (mm)	630	
Riulite arv	4	6
Ridade arv sahtlis	5	
Sahtli sisemised mõõdud (mm)	Kõrgus x laius x sügavus 95 (esikülg 137) x 382 x 585	
Suurus	103 x 72 mm	

Nimetus	Szk 303	Szk 322	Szk 324
Kood	SZK 02031602	SZK 06032702	SZK 07033302
Kõrgus (mm)	1285		
Laius (mm)	775	520	470
Sügavus (mm)	630		
Riulite arv	8	6	8
Ridade arv sahtlis	4		
Sahtli sisemised mõõdud (mm)	Kõrgus x laius x sügavus 100 (esikülg 137) x 690 x 585	Kõrgus x laius x sügavus 105 (esikülg 223) x 432 x 585	Kõrgus x laius x sügavus 95 (esikülg 137) x 382 x 585
Suurus	A6	180 x 105 mm	130 x 72 mm

Nimetus	Szk 306	Szk 3A3	Szk 114	Szk 115
Kood	SZK 04030701	SZK 05161701	SZK 06012302	SZK 06012602
Kõrgus (mm)	1285		715	
Laius (mm)	481	535	520	
Sügavus (mm)	630			
Riulite arv	4	3	3	3
Ridade arv sahtlis	1		2	4
Sahtli sisemised mõõdud (mm)	Kõrgus x laius x sügavus 244 (esikülg 280) x 398 x 585	Kõrgus x laius x sügavus 330 (esikülg 365) x 450 x 585	Kõrgus x laius x sügavus 105 (esikülg 185) x 432 x 585	Kõrgus x laius x sügavus 105 (esikülg 185) x 432 x 585
Suurus	Din A4, Folio, Grand Folio	A3	180 x 213 mm	180 x 105 mm

Nimetus	Szk 319	Szk 320	Szk 321
Kood	SZK 09032202	SZK 06032502	SZK 06032402
Kõrgus (mm)	1285		
Laius (mm)	610	520	
Sügavus (mm)	630		
Riulite arv	5		6
Ridade arv sahtlis	3		2
Sahtli sisemised mõõdud (mm)	Kõrgus x laius x sügavus 150 (esikülg 223) x 522 x 585	Kõrgus x laius x sügavus 150 (esikülg 223) x 432 x 585	Kõrgus x laius x sügavus 105 (esikülg 223) x 432 x 585
Suurus	215 x 170 mm	215 x 213 mm	180 x 213 mm

BÜROO- MÖÖBEL

MÖÖBLIKOMPLEKTID

Esitame mõned soovitusel selle kohta, kuidas meie metallmööblit saab kombineerida. Sellised lahendused tagavad optimaalse ruumikasutuse ja maksimeerivad hoiukohtade mahtu.

Näited on järgmised:

- Kartoteegikapid koos lükandustega ülakappidega dokumentide jaoks
- Kontorikapid koos ülakappidega – tiib- ja ruloostega kartoteegikapid + ülakappidest kartoteegikapid

- Kapid vastavad GDPRis kehtestatud dokumentide hoiustamise nõuetele.

OLULINE: Mööblikomplekti osad tuleb üksteise külge kinnitada, et nad eraldi liikuma ei hakkaks.



Garderoobikapp (sisaldab torusid riidepuude riputamiseks).



TEHNILISED ANDMED

Nimetus	~Sbm 112 spec.		~Sbm 112 spec.	Szk 301 spec.
Kood	SBM 0302080300M81		SBM 0302080300M82	SZK 01020202
Kõrgus (mm)	1200		1200	1285
Laius (mm)	1000		900	415
Sügavus (mm)	435		435	630

Nimetus	~Sbm 208M spec.	~Sbm 203M spec.		~Sbm 206M spec.	~Sbm 803M spec.
Kood	SBMZ 0303170400M80	SBM 0203230400F97		SBM 0303230600M79	SBM 0212230200F98
Kõrgus (mm)		1990		1990	800
Laius (mm)		900			900
Sügavus (mm)		435			435



Mööblikomplekt koosneb järgmistest üksteise külge kinnitatud kappidest:

- all – 7 Szk 301 kartoteegikapid (laius 415 mm),
- nende peal – 2 lükandustega kontorikappi (laius 1000 mm) ja seespool 1 lükandustega kontorikapp (laius 905 mm).

Kogukõrgus – 2485 mm.
Kogulaius – 2905 mm



Mööblikomplekt sisaldab ruloostega kappi, mille külge on kinnitatud kartoteegikapp ja ülakapp.
Kogukõrgus – 2790 mm.



Mööblikomplekt koosneb kõrgest kartoteegikapist ja ülakapist. Kõrge kapp võib olla ka garderoobikapp (koos torudega riidepuude riputamiseks).
Kogukõrgus – 2790 mm.

BÜROO- MÖÖBEL

SZK KARTOTEEGIKAPID



- Väga populaarne kartoteegikapi mudel A5 suuruse jaoks (horisontaalselt ja vertikaalselt), B5 suuruse jaoks (horisontaalselt). Lai erinevate kõrguste valik aitab kappi sobitada iga ruumi ja iga vajadusega.

LISANDID

- Sahtlite toed
- Ülakapid
- Reguleeritavad jalad

- Kapid vastavad GDPRis kehtestatud dokumentide hoiustamise nõuetele.

TEHNILISED ANDMED

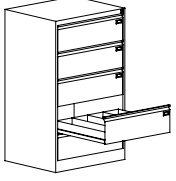
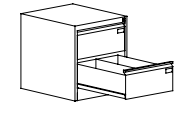
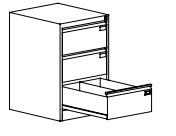
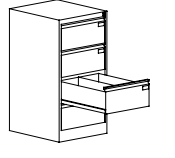
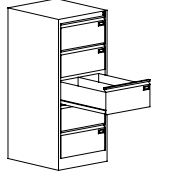
						
Nimetus	Szk 305		Szk 304/2	Szk 304/3	Szk 304/4	Szk 304
Kood	SZK 02031302		SZK 03063402	SZK 03073502	SZK 03083602	SZK 03031102
Kõrgus (mm)	1285		605	830	1060	1285
Laius (mm)	775		545			
Sügavus (mm)	630		630			
Riulite arv	5		2	3	4	5
Ridade arv sahtlis	4		2			
Sahtli sisemised mõõdud (mm)	Kõrgus x laius x sügavus 100 (esikülg 223) x 690 x 585		Kõrgus x laius x sügavus 187 (esikülg 223) x 460 x 585			
Suurus	A5 vertikaalselt		A5 horisontaalselt			

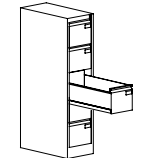
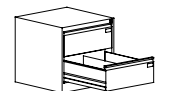
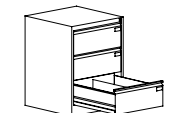
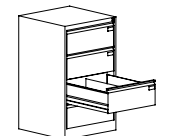
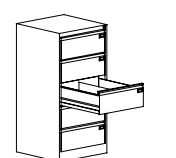
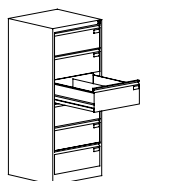
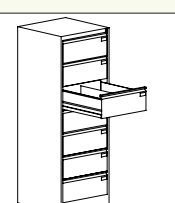
							
Nimetus	Szk 318/1/5	Szk 318/2	Szk 318/3	Szk 318/4	Szk 318	Szk 318/6	Szk 318/7
Kood	SZK 11035002	SZK 09064502	SZK 09074602	SZK 09084702	SZK 09032102	SZK 09134802	SZK 09154902
Kõrgus (mm)	1285	605	830	1060	1285	1510	1740
Laius (mm)	345	610	610				
Sügavus (mm)	630		630				
Riulite arv	5	2	3	4	5	6	7
Ridade arv sahtlis	1	2	2				
Sahtli sisemised mõõdud (mm)	Kõrgus x laius x sügavus 150 (esikülg 223) x 262 x 585		Kõrgus x laius x sügavus 150 (esikülg 223) x 522 x 585				
Suurus	B5 horisontaalselt		B5 horisontaalselt				

BÜROO- MÖÖBEL

SCD KAPID CDde JAOKS

Need kapid on mõeldud CDde hoiustamise jaoks.

- Iga sahtel saab hoiustada 3 rida CDsid, 22 CDd ühe rea kohta. Sisud on mobiilsed.
- Iga sahtli saab sildistada kleepribaga kaardihoidja abil.
- Sahtli täispikendus aitab kõigile CDdele hõlpsasti ligi pääseda.
- Kõik sahtlid on varustatud kesklukustuse süsteemiga.
- Sahtlid on paigaldatud kahekordse pikendusega kuullaagritel liikuvatele liuguritele, mis on kaitstud sahtlite väljakukkumise eest.
- Ülakapp standardvarustuses.

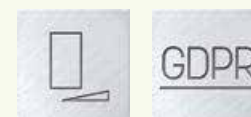

TEHNILISED ANDMED

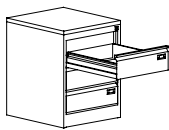
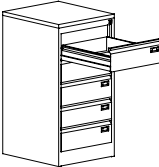
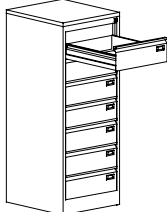

			
Nimetus	Scd 33	Scd 35	Scd 37
Kood	SZK 08041802	SZK 08051902	SZK 08032002
Kõrgus (mm)	630	956	1285
Laius (mm)	505	505	505
Sügavus (mm)	565	565	565
Riulite arv	3	5	7
Ridade arv sahtlis	3	3	3
Sahtli sisemised mõõdud (mm)	Kõrgus x laius x sügavus 155 x 505	Kõrgus x laius x sügavus 155 x 505	
Hoiustatavate CDde arv	3 rida x 22 x 3 sahtlit = 198 CDd	3 rida x 22 x 5 sahtlit = 330 CDd	3 rida x 22 x 7 sahtlit = 462 CDd

BÜROO- MÖÖBEL

SAM W TUGEVDATUD DOKUMENDIKAPID

- Kapp on täidetud tulekindla mineraalvillaga – ideaalne lahendus oluliste dokumentide säilitamiseks.
- Kapi konstruktsioonis on tulekindel täidismaterjal.
- Uksed on riivistatavad – suletakse 'A' klassi sertifitseeritud lukuga.
- Sam W kappide juurde pakume soovi korral:
 - Lukustatavat osa
 - Pikendatavat riulit
 - Raamriulit
- Vajadusel on võimalik kappi põranda külge kinnitada või paigaldada kombineeritud lukk.
- Kapid vastavad GDPRis kehtestatud dokumentide hoiustamise nõuetele.

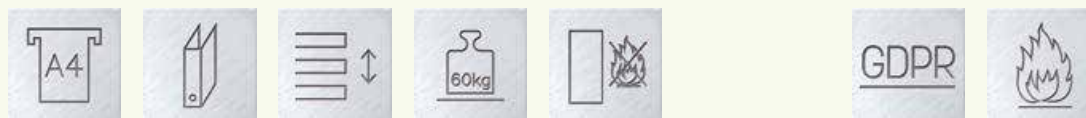

TEHNILISED ANDMED

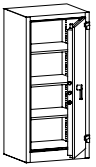
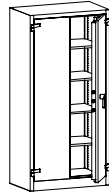
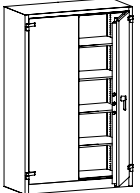
			
Nimetus	Sam W 1a	Sam W 2a	Sam W 3a
Kood	SAMW 01010102	SAMW 02020203	SAMW 03020203
Kõrgus (mm)	1500	1950	
Laius (mm)	700	950	1260
Sügavus (mm)	550	550	
Kapi mahutavus	4 rida kiirkõltjaid	5 rida kiirkõltjaid	5 rida kiirkõltjaid
Riulite arv	3	4	4

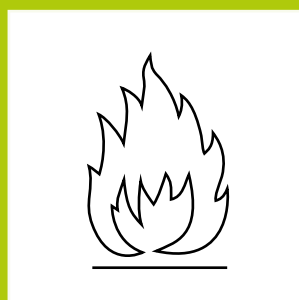

Tulekindel täidis

BÜROO- MÖÖBEL

SRM KAPID JONISTUSTE JAOKS

Joonistuste, kaartide, trükiplaatide ja tehnilise dokumentatsiooni hoidmiseks mõeldud kapid pakuvad neile materjalidele turvalist, praktilist ja organiseeritud hoiukohta. Kapid on kavandatud A0/A1 suuruses materjalide hoidmiseks.

- Kliendi soovi korral (ja eraldi tasu eest) saab sahtleid liigendada erinevateks ja erineva suurusega seksioonideks (alates A4 kuni A1).
- Maksimaalne sahtli kandevõime on ligikaudu 40 kg.
- Sahtlid on paigaldatud kahekordse pikendusega kuullaagritel liikuvatele liuguritele, mis on kaitstud sahtlite väljakukkumise eest.
- Kõigil sahtlitel on silinderluku plokid.
- Kappe võib paigutada kas otse põrandale või mõnele alusele.

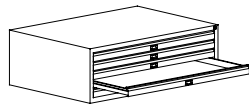
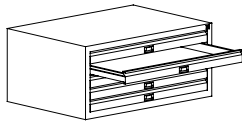
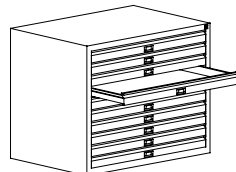
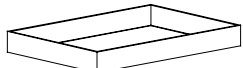
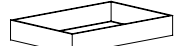

TEHNILISED ANDMED

					
Nimetus	Srm 100	Srm 101	Srm 201	Alus Srm 100 kapi jaoks	Alus Srm 101, Srm 201 kapi jaoks
Kood	SRM 02010102	SRM 01010102	SRM 01020102	CSRM 0201	CSRM 0101
Kõrgus (mm)	425	425	770	140	
Laius (mm)	1315	970		1290	945
Sügavus (mm)	920	670		895	645
Sahtli sisemised mõõdud (mm)	Kõrgus x laius x sügavus 45 x 1235 x 895	Kõrgus x laius x sügavus 45 x 890 x 630		-	
Riulite arv	5	5	10	-	
Suurus	A0	A1		A0	A1



BÜROO- MÖÖBEL

KLASSIRUUMI SISUSTUS E-KLASS

SBMK KAPID DOKUMENTIDE SORTEERIMISE JA HOIUSTAMISE JAOKS

Dokumentide, kirjavahetuse vms. sorteerimiseks ja hoiustamiseks mõeldud kapid. Need sobivad ideaalselt säilikut hoiustamiseks sellistes ruumides, nagu lugemistoad, töötajate puhketoad jne.

- Kapid on varustatud reguleeritavate riulitega.
- Sbm1 kapile on täiendavalt lisatud pikendatav laud ja lukustatav osa.

E-KLASS

Me pakume mööblilahendusi moodsa multimeedia klassiruumide jaoks. Meie pakumine sisaldab: sülearvutite ja tahvelarvutite kappe ja karusid, moodsaid pinke, raamatute ja koolitarvete jaoks kavandatud riuleid ning kartoteegikappe.

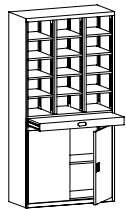
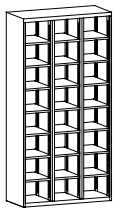

TEHNILISED ANDMED

		
Nimetus	Sbm1	Sbm2
Kood	SBMK 01010202	SBMK 01010101
Kõrgus (mm)	1990	1990
Laius (mm)	1000	1000
Sügavus (mm)	435	435
Riulite arv	12	21



TÖÖKOJA MÖÖBEL

SISUKORD

STW tööpingid	67
SZW töökojakapid	68
Töökojakapid	69
SZW tööriistakapid	70
ŠNN tööriistaseinad	71
RMM PRESSKOOSTE TEEL E HITATUD LAORIILID – sügavusega 500 mm	72
RMM PRESSKOOSTE TEEL E HITATUD LAORIILID – sügavusega 350 mm	73
RMM PRESSKOOSTE TEEL E HITATUD LAORIILID – sügavusega 700 mm	74
RMM POLTIDE ABIL E HITATUD LAORIILID	75
Pleksiklaasist ustega kapid	77
SLS töökojakapid	78
SL töökojakapid	79
SFR töökojakapid	80
SWM töökojakapid	81
Töökojakapid	82
SMD töökojakapid	83
UWS töökojakapid	84
TECHNO tööpingid	85
WWT töökojakärud	86
TECHNO EXPERT & LIGHT TÖÖPINKIDE LISANDID; WWT TÖÖKOJAKÄRUD	87
Garaažikapid	88
Tööstuslike arvutite kapid	89

Sisustusettepanekud

Toote kavandamise ja tootmise käigus pöörame tähelepanu kõigile üksikasjadele: kord, turvalisus, mitmekülsus, funktsionaalsus, ergonomilisus, kujundus ja mis kõige peamine, inimesed ning nende vajadused töökohal. Meie töökoja kapid, kärud, karbid, tööpingid, tööriistaseinad ja tööstuslikud arvutikapid vastavad kindlasti teie ootustele kõrge kvaliteedistandardi, funktsionaalsuse ja töökindluse vallas.

Meie toodetud töökojamööbel võimaldab igasuguse töökoha praktilisel viisil sisustada. Kogu töökojamööbel on valmistatud puuderkattega ja roostekindlast terasest. Värvitoonid vastavad RAL paletile.

Konstruksioonelemente ning värvitoone on vastavalt kliendi individuaalsetele vajadustele võimalik kohandada.



Ise kokkupandav

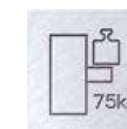

Sahtlite
maksimaalne
kandevõime 75 kg

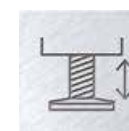

Reguleeritavad jalad



Valikus erinevad
lukud



Ratastel

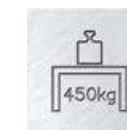

Ühtlaselt jaotunud
450 kg koormusega
tööpink

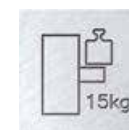

Sahtlite
maksimaalne
kandevõime 15 kg



Ühtlaselt jaotunud
600 kg koormusega
tööpink

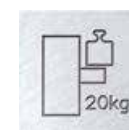

Sahtlite
maksimaalne
kandevõime 20 kg

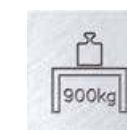

Ühtlaselt jaotunud
900 kg koormusega
tööpink

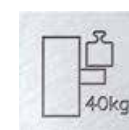

Sahtlite
maksimaalne
kandevõime 40 kg



Ühtlaselt jaotunud
1350 kg koormusega
tööpink

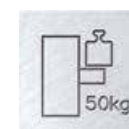

Sahtlite
maksimaalne
kandevõime 50 kg



Elektrikomponentide
ga toode – seif



TÖÖKOJA MÖÖBEL



STW TÖÖPINGID

- Meie STW tööpingid ühendavad endas kõrge kvaliteedi, vastupidavuse ja funktsionaalsuse.
- STW tööpingid on projekteeritud mehhaaniliste töökodade, tööriistaosakondade, kuid ka väikeste mehhaaniliste töökodade ja individuaalklientide vajaduste rahuldamiseks.
- Tööpingid ja metallkapid, tööriistaseinad ja hoiuriulid tagavad töö suurepärase organiseerituse.
- Toodete mitmekesisus annab võimaluse iga kliendi vajadustele vastata.

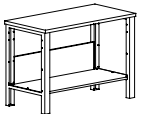
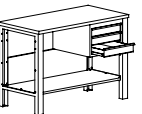
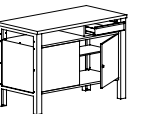
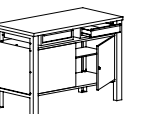
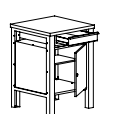

TEHNILISED ANDMED

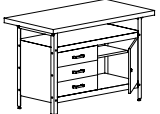
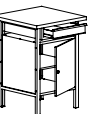
Tööpingid							
Nimetus	Stw 111	Stw 121	Stw 321	Stw 322	Stw 323	Stw 324	Stw 311
Kood	STWS 01010201	STWS 02010202	STWS 02010103	STWS 02010104	STWS 02010305	STWS 02010306	STWS 01010207
Kõrgus (mm)	850		850				
Laius (mm)	600	1200	1200				600
Sügavus (mm)	600		600				
Lauaplaadi mõõtmed (mm) Kõrgus x laius x sügavus	30 x 600 x 600	30 x 1200 x 600	30 x 1200 x 600	30 x 1200 x 600	30 x 1200 x 600	30 x 1200 x 600	30 x 600 x 600

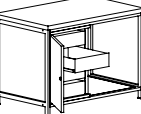
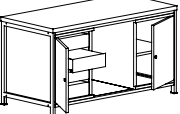
Tööpingid							
Nimetus	Stw 122	Stw 112	Stw 113	Stw 114	Stw 401	Stw 402	Stw 403
Kood	STWS 02020211	STWS 01020207	STWS 01020212	STWS 01020213	STWS 04010209	STWS 05010310	STWS 06010310
Kõrgus (mm)	810		810		850		
Laius (mm)	1200	600	600	600	1200	1600	200
Sügavus (mm)	600		600		750		
Lauaplaadi mõõtmed (mm) Kõrgus x laius x sügavus	30 x 1200 x 600	30 x 600 x 600	30 x 600 x 600	30 x 600 x 600	40 x 1200 x 750	40 x 1600 x 750	40 x 2000 x 750



TÖÖKOJA MÖÖBEL

SZW TÖÖKOJA KAPID

Töökoja kapid on töökohas korra säilitamiseks hädavajalikud ning tagavad hea ligipääsu kõigile tööriistadele. Perforeeritud siseseinad võimaldavad tööriistade hoidmiseks kasutada hoidikuid, kronsteine ja konkse, mistõttu vastavad meie kapid vastavad iga kasutaja ootustele.

- SZW 104 ja SZW 108 töökoja kapid on varustatud kuullaagritel liikuvate sahtlite ja riulitega ning kapipealse töötasapinnaga.
- Kapid on ise kokkupandavad (välja arvatud SZW 104 ja SZW 108).



TEHNILISED ANDMED



Töökoja kapid							
Nimetus	Szw 120	Szw 121	Szw 080	Szw 122	Szw 123	Szw 104	Szw 108
Kood	SZWS 02010201	SZWS 02010302	SZWS 01010103	SZWS 02020304	SZWS 02010205	SZW 0101010101	SZW 0201020201
Kõrgus (mm)	600		600	750	600	1090	
Laius (mm)	1200		800	1200		500	1000
Sügavus (mm)	200		200		435		
Varustus	- 8x 145 mm, 8x 120 mm, 8x 85 mm pikad galvaniseeritud konksud - 4 riulit.	- 9 hoidikut – mutrivõtme hoidja (1), puuri hoidja (1), kruvikeeraja hoidja (1), ühe löikega hoidik (1), ovaallöikega hoidik (2) - 2x 85 mm, 2x 120 mm, 2x 145 mm pikad konksud, ja kolm riulit - uste perforeeritud sisesein	- 8x 145 mm pikad konksud, 6x 120 mm pikad konksud - 4 riulit	- 60,6 mm terasest hoidikut 31,5 mm terasest hoidikut - mutrivõtme hoidik (1), puurihoidik (1), kruvikeeraja hoidik (1), peitli hoidik (1), viilihoidik (1), 7lahtine kruvikeeraja hoidik (1), ühe löikega hoidik (1), topelt löikega hoidik (1), ovaallöikega hoidik (1) - 2 galvaniseeritud konksu - 4 riulit	- 5x 145 mm, 5x 120 mm, 5x 85 mm pikkusega konksu, 3 riulit - karbi keskmine osa ilma usteta	- 4 sahtlit ja 1 riul on paigaldatud rullikliuguritele - kapi peal asub tööpind, servad kolme liuguriga - pikendatav riul	- 8 sahtlit 2 riulit, paigaldatud rullikliuguritele – kapi peal asub tööpind, servad kolmes küljes - 2 pikendatud riulit

TÖÖKOJA MÖÖBEL

TÖÖKOJA KAPID

SWM KAPID

Meie töökojakappidega saate sisustada igasuguse töökoja sinna sobiva mööbliga. Äärmiselt vastupidavad töökoja kapid sobivad kasutada igasugustes keskkondades.

- Riuleid saab kinnitada igasugusele kõrgusele, reguleeritav 25 mm kaupa.
- Okse käepide on varustatud 2-punktilise lukuga.
- Swm 205 kapp hõlmab ka tööriistakarpe, kus saate hoida ka kõige väiksemaid esemeid.

SWM 501 KAPP

- Tiibuksed.
- Kapi sees on perforeeritud sein, 2 sahtlit ja 2 reguleeritavat riulit.
- Konksude komplekt – vastavalt kliendi soovidele (täiendava tasu eest), vaadake lk 85.

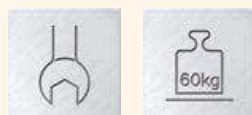

TEHNILISED ANDMED

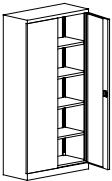
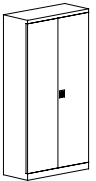
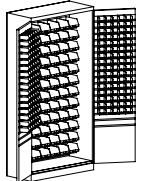
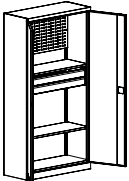
Töökojakapp					
Nimetus	Sbm 203W	Sbm 212W	Swm 204	Swm 205	Swm 501
Kood	SBM 03030304	SBM 04030304	SWM 0202030401	SWM 0202030402	SWML 01020204
Kõrgus (mm)	1990		1990		2000
Laius (mm)	1000	1200	1000		1020
Sügavus (mm)	435		435		
Kirjeldus	- 4 riulit, mis on reguleeritavad 25 mm kaupa		Töökoja kapp on varustatud karpidega, tagaseinas on liistud 72 tööriistakarbi kinnitamiseks järgmistes mõõtudes: 108x144x224/170 - Kapi ukse paiknevad liistud 80 tööriistakarbi kinnitamiseks järgmistes mõõtudes: 56x77x119/90 mm - Kapid tarnitakse ilma karpideta	Kapp on juba varustatud karpidega: - Tagaseinas on liistud 72 tööriistakarbi kinnitamiseks järgmistes mõõtudes: 108x144x224/170 - Kapi ukse paiknevad liistud 80 tööriistakarbi kinnitamiseks järgmistes mõõtudes: 56x77x119/90 mm	- perforeeritud sein - 2 riulit - 2 sahtlit



Swm 501

TÖÖKOJA MÖÖBEL

SZW TÖÖRIISTAKAPID

SZWN TÖÖKOJA KÄRUD

Töökoja kärud on varustatud järgmisega:

- Tööpind on kaetud lehtpuuvineeriga
- Kõiki sahtleid saab korruga kesklukustada
- Sahtlid liiguvad kuullaagritel (ühe sahtli maksimaalne kandevõime on 50 kg)
- Uksed lukustatakse silinderlukuga
- Kaks pööravat ratast

SZW TÖÖKOJA KAPP SAHTLITEGA

Szw kappe iseloomustavad stabiilne konstruktsioon, kesklukustus ja kaldumisvastane süsteem (mis ei lase avada üle ühe sahtli korraga).



Ühe sahtli maksimaalne kandevõime: 75 kg.

Kliendi soovil võib kapi pealse katta happekindlast terasest plaadi, kummi või metallraamil vineeriga.

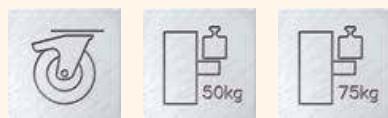
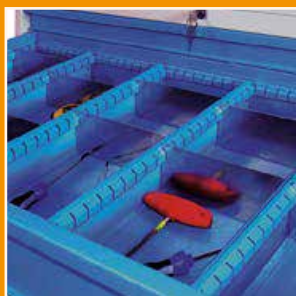
Saadaval on ka sahtli jaotised, mille abil saate ühe sahtli jagada viieks reaks. Iga rida on varustatud kahe galvaniseeritud jaotisega.



TEHNILISED ANDMED

Töökoja kärud		
Nimetus	SzwN 251	SzwN 252
Kood	GWJ 0101020702	GWJ 0101010802
Kõrgus (mm)	928	928
Laius (mm)	961	961
Sügavus (mm)	600	600
Varustus	5 sahtlit, sealhulgas 1 sügav sahtel	10 sahtlit, sealhulgas 2 sügavat sahtlit

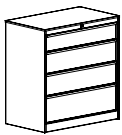
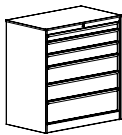
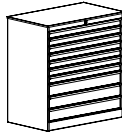

Szw 301

Töökojakapp, sahtlitega			
Nimetus	Szw 301	Szw 302	Szw 305
Kood	SZWL 0202010201	SZWL 0202010301	SZWL 0202010601
Kõrgus (mm)	1051	1051	
Laius (mm)	1000	1000	
Sügavus (mm)	585	585	
Sahtlite suurus (mm)	903 lai x 435 sügav	903 lai x 436 sügav	903 lai x 437 sügav
Sahtli kõrgus	1 sahtel 175 mm 2 sahtlit 225 mm 1 sahtel 275 mm	1 sahtel 75 mm 2 sahtlit 125 mm 2 sahtlit 175 mm 1 sahtel 225 mm	7 sahtlit 75 mm 3 sahtlit 125 mm

TÖÖKOJA MÖÖBEL

ŠNN TÖÖRIISTASEIN

Töökogas on ülioluline, et kõige vajalikumad tööriistad oleksid alati käepärast. Meie tööriistasein pakub teile seda võimalust. Tööriistaseinad on ise kokkupandavad.

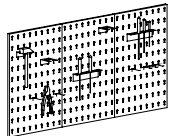
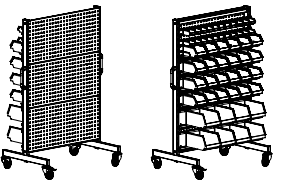

TEHNILISED ANDMED

Tööriistasein		
Nimetus	Šnn 300	WW käru
Kood	SNN 010101	XXP 030253
Kõrgus (mm)	600	1437
Laius (mm)	1195	985
Sügavus (mm)	16	660
Varustus	<ul style="list-style-type: none"> - alusplaadid – 3 tk, - üksikkonks (58 mm) – 5 tk, - pikk kruvikeerajate hoidik – 1 tk, - ümmarguste avadega hoidik – viilid – 1 tk, - nelinurksete avadega hoidik – viilid – 1 tk, - puurihoidik – 1 tk, - mutrivõtmete hoidik – 1 tk, - kruvikeerajate hoidik ümmarguste avadega – 1 tk, - V-konteineri hoidik – 2 tk, - üksik hoidik – 4 tk. 	<ul style="list-style-type: none"> Suured karbid – 8 tk. Keskised karbid – 18 tk. Väikesed karbid – 33 tk.



TÖÖKOJA MÖÖBEL



RMM PRESSKOOSTE TEEL EHITATUD LAORIIULID – sügavusega 500 mm

Universaalne, soliidne ja vastupidav hoiuriil on loodud kasutamiseks kauplustes, ladudes, arhiivides ja haldusruumides.

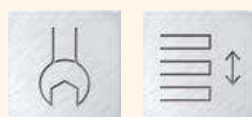
- selleks, et lühendada laoriulite ajakulukat kokkupanemise protsessi, pakume kasutamiseks erilist presskooste meetodit. Riuleid on väga lihtne kokku panna ja lahti võtta.
- Vastupidavus, kvaliteet ja jäikus on riulite tunnuseks.
- Riulielemendid on valmistatud pulbermaterjaliga kaetud terasest.
- Soovi korral on saadaval ka happekindlast või galvaniseeritud terasest lehed
- Riulid on reguleeritavad 30 mm kaupa.
- Riuli maksimaalne kandevõime on:
 - 100 kg
 - 200 kg – Rmm 301, kui riil on kinnitatud seinale või kaks riulit on selga pidi kokku kinnitatud.
- Riulid on mõeldud ise kokkupanemiseks.

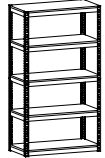

TEHNILISED ANDMED

Laoriulid			
Nimetus	Rmm 301	Rmm 302	Rmm 303
Kood	RMM 0303040201	RMM 0301010201	RMM 0305030201
Kõrgus (mm)	1980	900	1800
Laius (mm)	1000	1000	
Sügavus (mm)	500	500	
Riulite arv	6	3	5
Riuli maksimaalne kandevõime (kg)	200 kg kui kinnitatud seinale või kaks selga pidi kinnitatud riulit	100	



100 kg



200 kg

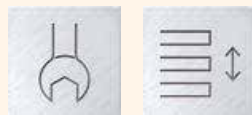

TÖÖKOJA MÖÖBEL

RMM PRESSKOOSTE TEEL
EHITATUD LAORIIULID –
sügavusega 350 mm

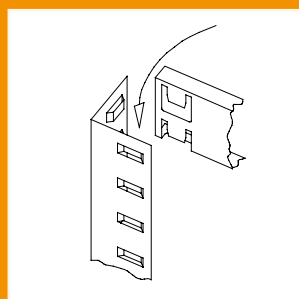



Meie ei tarni hoiuriulite
koostesüsteem presskooste
meetodiga

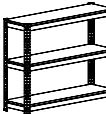

Riuleid on võimalik üksteise külge kinnitada nii, et
riiulitest tekib rida. Riiulite üksteise külge kinnitamise
vahendeid (polte) meie ei tarni

Laoriulid		
Nimetus	Rmm 304	Rmm 306
Kood	RMM 1706010201	RMM 1906010201
Kõrgus (mm)	950	950
Laius (mm)	1000	1200
Sügavus (mm)	350	350
Riiulite arv	3	3
Riuli maksimaalne kande võime (kg)	100	100

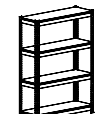
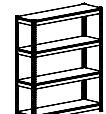
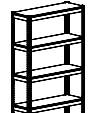

Laoriulid				
Nimetus	Rmm 308	Rmm 310	Rmm 312	Rmm 314
Kood	RMM 1707020201	RMM 1907020201	RMM 1708030201	RMM 1908030201
Kõrgus (mm)	1370	1370	1790	
Laius (mm)	1000	1200	1000	1200
Sügavus (mm)	350	350		
Riiulite arv	4	4	5	
Riuli maksimaalne kande võime (kg)	100	100		

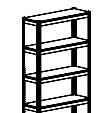
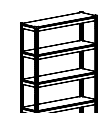
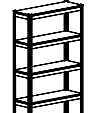
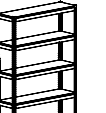
Laoriulid				
Nimetus	Rmm 316	Rmm 318	Rmm 320	Rmm 322
Kood	RMM 1709040201	RMM 1909040201	RMM 1710050201	RMM 1910050201
Kõrgus (mm)	2210	2210	2630	
Laius (mm)	1000	1200	1000	1200
Sügavus (mm)	350	350		
Riiulite arv	6	6	7	
Riuli maksimaalne kande võime (kg)	100	100		



TÖÖKOJA MÖÖBEL

RMM PRESSKOOSTE TEEL EHITATUD LAORIIULID – sügavusega 700 mm

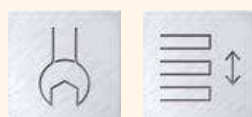
- Riiuli sügavuse (700 mm) tõttu on riiulis võimalik hoida kahte rida kiirkõitjaid.
- Kiirkõitjate korras hoidmiseks soovitame kasutada täiendavat varustust, eeskätt keskmist piirajat, mis võimaldab 700 mm laiad riiulid kahte ossa jagada.
- Saadaolevate lisandite osas vaadake lk 316.

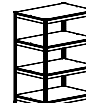
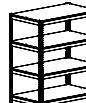
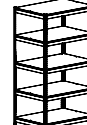

TEHNILISED ANDMED

Laoriulid					
Nimetus	Rmm 305	Rmm 307	Rmm 309	Rmm 311	Rmm 313
Kood	RMM 1806010201	RMM 2006010201	RMM 1807020201	RMM 2007020201	RMM 1808030201
Kõrgus (mm)	950	950	1370	1370	1790
Laius (mm)	1000	1200	1000	1200	1000
Sügavus (mm)	700	700			
Riiulite arv	3	3	4		5
Riuli maksimaalne kandevõime (kg)	100	100			

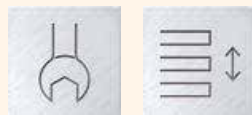

TÖÖKOJA MÖÖBEL

RMM PRESSKOOSTE TEEL EHITATUD LAORIIULID – sügavusega 700 mm

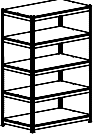
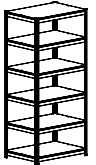
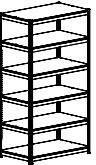
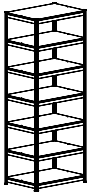
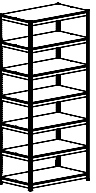
Laoriulid					
Nimetus	Rmm 315	Rmm 317	Rmm 319	Rmm 321	Rmm 323
Kood	RMM 2008030201	RMM 1809040201	RMM 2009040201	RMM 1810050201	RMM 2010050201
Kõrgus (mm)	1790	2210		2630	
Laius (mm)	1200	1000	1200	1000	1200
Sügavus (mm)	700	700			
Riulite arv	5	6		7	
Riuli maksimaalne kandevõime (kg)	100	100			

RMM POLTIDE ABIL EHITATUD LAORIIULID

- Riuli maksimaalne kandevõime – 100 kg.
- Riulid on reguleeritavad 60 mm kaupa.
- Riulid on ise kokkupanemiseks.

▪ Märkus:

Need lisandid, mis sobivad presskooste teel ehitatud RMM laoriulite juurde, ei ole sobivad poltide abil ehitatud RMM hoiuriulite juurde.

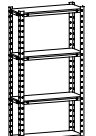
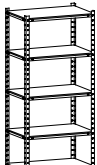
Rmm poltide abil ehitatud lao riulid		
Nimetus	Rmm 202	Rmm 201
Kood	RMM 0102020101	RMM 0204030101
Kõrgus (mm)	1510	2000
Laius (mm)	750	900
Sügavus (mm)	300	600
Riulite arv	4	5
Riuli maksimaalne kandevõime (kg)	100	100



TÖÖKOJA MÖÖBEL



LISANDID RMM PRESSKOOSTE TEEL E HITATUD LAORIIULITE JUURDE

Võimalikud lisandid RMM presskooste teel ehitatud lao riulite juurde on järgmised:

- Külgmise piiraja
- Tagumise piiraja
- Keskmine piiraja – jaotaja, mis võimaldab jagada 700 mm laiad riulid kaheks osaks (kumbki 350 mm) – selleks, et kiirkõitjaid kummalegi poole reastada
- Liigutatav jaotaja – kiirkõitjate toetuseks

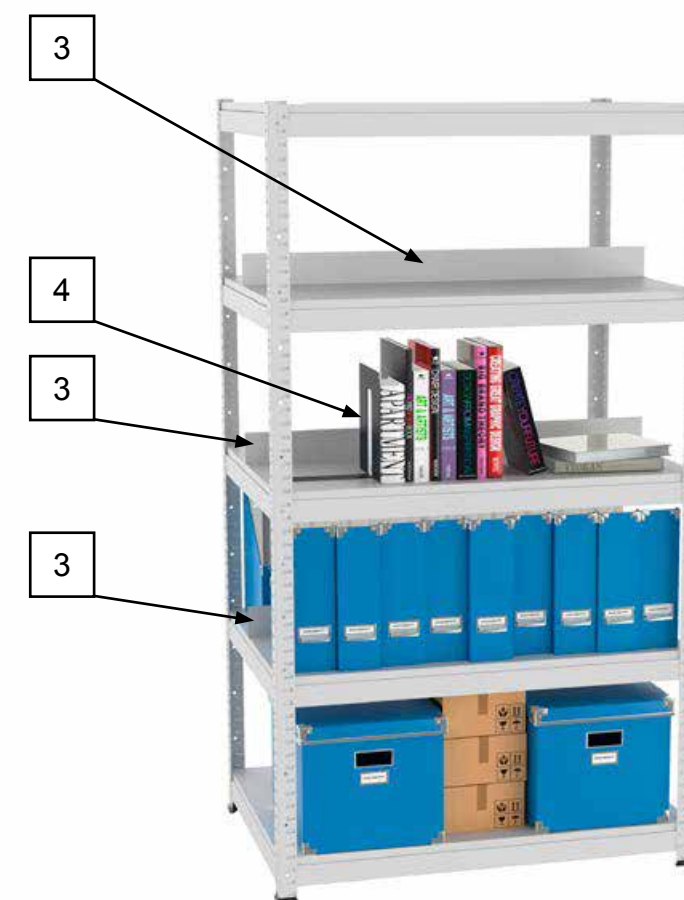
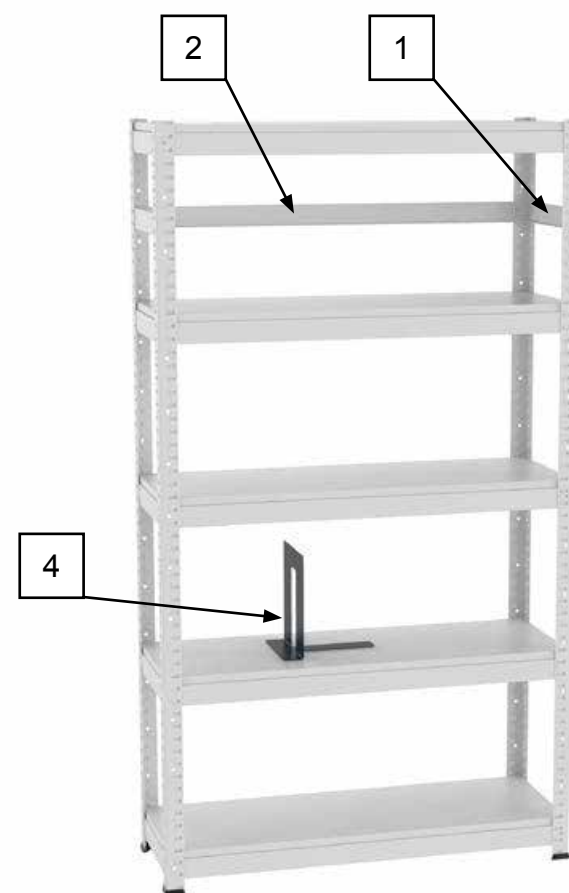
MÄRKUS: Need lisandid, mis sobivad presskooste teel ehitatud RMM laoriulite juurde, ei ole sobivad poldide abil ehitatud RMM hoiuriulite juurde

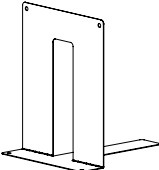

Varustus							
	Külgmise piiraja		Tagumise piiraja		Keskmine piiraja		Liigutatav jaotaja
Nimetus	OBRmm 350	OB Rmm 700	OTRmm 1000	OTRmm 1200	OSRmm 1000	OSRmm 1200	Rmm liigutatav jaotaja
Kood	XRMM 05281001	XRMM 05291001	XRMM 04071001	XRMM 04271001	XRMM 11311701	XRMM 11321701	XRMM 08301601
Kõrgus (mm)	~51		~51		~75		250
Laius (mm)	~325	~675	~975	~1175	~990	~1190	246
Sügavus (mm)	~10		~10		~40		200
	Külgmise piiraja		Tagumise piiraja		Keskmine piiraja – jaotaja, mis võimaldab jagada 700 mm laiad riulid kaheks osaks – selleks, et kiirkõitjaid kummalegi poole reastada		Liigutatav jaotaja – toetus kiirkõitjate, raamatute jaoks

TÖÖKOJA MÖÖBEL

PLESIKLAASIST USTEGA KAPID

- Need kapid on ideaalseks lahenduseks, kui soovite töökohta korrektselt organiseerida.
- Sobib garaazidesse, töökodadesse ja igale poole mujale, kus oleks vaja riulite sisu uksi avamata üle vaadata.
- Töökojakapp 4 mm paksusest pleksiklaasist ustega.
- Kapis on 4 riulit, mida saab 25 mm kaupa reguleerida.



TEHNILISED ANDMED

Nimetus	Töökojakapp pleksiklaasist ustega
Kood	SBM 03033804
Kõrgus (mm)	1990
Laius (mm)	1000
Sügavus (mm)	435
Riulite arv	4

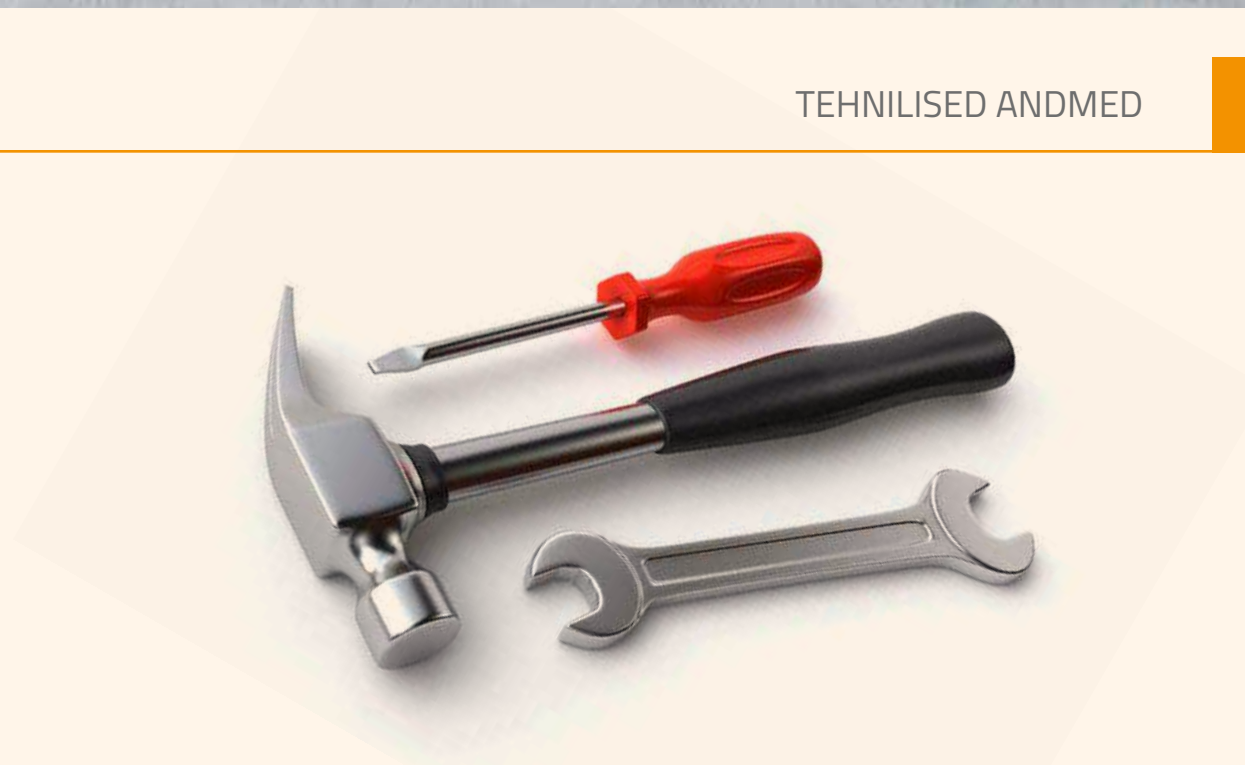

TÖÖKOJA MÖÖBEL

SLS TÖÖKOJA KAPID

- SLS töökojakapid tarnitakse keevitatud konstruktsioonina. Neid ei ole kliendil vaja ise kokku panna.
- Sahtli pikendus – 100%.
- Riiulid on galvaniseeritud ja puudermaterjaliga kaetud

KANDEVÕIME

Riiuli kandevõime – kuni 160 kg.

Riiuli kandevõime 150 mm, 125 mm, 100 mm kõrguste riiulitega – 160 kg.

Riiuli kandevõime 75 mm kõrguste riiulitega – 100 kg.

Kogu kapi kandevõime – 1300 kg.



TEHNILISED ANDMED

Töökojakapp							
Nimetus	SLS 1951-7VA	SLS 1951-6	SLS 1951-8VA	SLS 1951 T-1VA	SLS 1951 T-2	SLS 1951 T-3VA	SLS 1951 T-4VA
Kood	SLS 0303022307	SLS 0303021605	SLS 0303022407	SLS 0403022607	SLS 0403022005	SLS 0403022707	SLS 0403022808
Kõrgus (mm)	1950				1950		
Laius (mm)	1000				1000		
Sügavus (mm)	540				540		
Varustus	- 2 riiulit - 3 sahtlit (150 mm, 125 mm, 100 mm)	- 4 riiulit	- 3 riiulit - 1x 100mm sahtel	- jagatud jaotissein - 4 riiulit - 4x 150 mm sahtlit - 4 pikendatud riiulit	- jagatud jaotissein - 8 riiulit	- jagatud jaotissein - 6 riiulit - 2x 150 mm sahtlit - 2x 100 mm sahtlit	- jagatud jaotissein - 6 riiulit - 4x 100 mm sahtlit - 2x 75 mm sahtlit



TÖÖKOJA MÖÖBEL

SL TÖÖKOJA KAPID

Töökojakapid						
Nimetus	SL 110.18	SL 110.21	SL 162.18	SL 162.21	SL 163.18	SL 163.21
Kood	SSCH1 0202034206	SSCH1 0302034206	SSCH1 0202032306	SSCH1 0302032306	SSCH1 0202032506	SSCH1 0302032506
Kõrgus (mm)	1950		1950			
Laius (mm)	1000	1200	1000	1200	1000	1200
Sügavus (mm)	500		500			
Varustus	<ul style="list-style-type: none"> - jagatud jaotissein - 6 riiulit - 4x 300 mm sahtlit 		<ul style="list-style-type: none"> - jagatud jaotissein - 8 riiulit - 12x 100 mm sahtlit 		<ul style="list-style-type: none"> - jagatud jaotissein - 4 riiulit - 4x 300 mm sahtlit - 8x 100 mm sahtlit 	



Töökojakapid								
Nimetus	SL 164.18	SL 164.21	SL 166.18	SL 166.21	SL 168.18	SL 168.21	SL 165.13	SL 165.15
Kood	SSCH1 0202032406	SSCH1 0302032406	SSCH1 0202032606	SSCH1 0302032606	SSCH1 0202032806	SSCH1 0302032806	SSCH1 0203032106	SSCH1 0303032106
Kõrgus (mm)	1950		1950				1600	
Laius (mm)	1000	1200	1000	1200	1000	1200	1000	1200
Sügavus (mm)	500		500					
Varustus	<ul style="list-style-type: none"> - jagatud jaotissein - 4 riiulit - 5x 100 mm sahtlit - 1x 300 mm sahtel - 2x 300 mm high lockable compartments 		<ul style="list-style-type: none"> - jagatud jaotissein - 4 riiulit - 15 sahtlit - 300 mm high lockable compartment 		<ul style="list-style-type: none"> - jagatud jaotissein - 4 riiulit - 300 mm high lockable compartment - 9x 100 mm sahtlit - 2x 300 mm sahtlit 		<ul style="list-style-type: none"> - jagatud jaotissein - 2 riiulit - 4x 300 mm sahtlit - 8x 100 mm sahtlit 	

Töökojakapid								
Nimetus	SL 168.13	SL 168.15	SL 162.03	SL 162.06	SL 163.03	SL 163.06	SL 167.03	
Kood	SSCH1 0203032206	SSCH1 0303032206	SSCH1 0201031906	SSCH1 0301031906	SSCH1 0201032006	SSCH1 0301032006	SSCH1 0201035106	
Kõrgus (mm)	1600		1000				1000	
Laius (mm)	1000	1200	1000	1200	1000	1200	1000	
Sügavus (mm)	500		500					
Varustus	<ul style="list-style-type: none"> - jagatud jaotissein - 3 riiulit - 2x 300 mm sahtlit - 7x 100 mm sahtlit - 1x 150 mm sahtel 		<ul style="list-style-type: none"> - jagatud jaotissein - 2 riiulit - 2x 300 mm sahtlit - 4x 100 mm sahtlit 		<ul style="list-style-type: none"> - jagatud jaotissein - 2 riiulit - 2x 100 mm sahtlit - 2x 150 mm sahtlit 		<ul style="list-style-type: none"> - jagatud jaotissein - 4 sahtlit 300mm - 2x 100 mm sahtlit - 2x 150 mm sahtlit 	

TÖÖKOJA MÖÖBEL

SFR TÖÖKOJA KAPID

- SFR töökojakapid on hoolduskeskuste ja mehhaaniku töökodade sisustamisel asendamatud.
- SFR jaotistega töökojakaape valmistatakse kahes versioonis:
 - Usteta: SFR 51/1, 12/1, 24/1, 16/1, 32/1
 - Ustega: SFR 16/2, 32/2

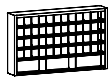
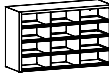
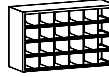
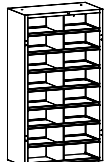
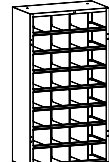
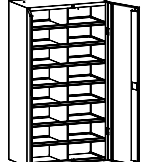
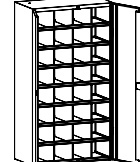

TEHNILISED ANDMED

Töökojakapid							
Nimetus	SFR 51/1	SFR 12/1	SFR 24/1	SFR 16/1	SFR 32/1	SFR 16/2	SFR 32/2
Kood	SFR 0302010500S5	SFR 0202010300S4	SFR 0202010400S3	SFR 0101010100S1	SFR 0101010200S2	SFR 0101020100S6	SFR 0101020200S7
Kõrgus (mm)	900		900	500		1800	
Laius (mm)	1500		1500	1000		530	
Sügavus (mm)	250	500	500		530		
Osade arv	- 48 väikest jaotist - 3 suurt jaotist		24	16	32	16	32
Jaotiste mõõdud	121 x 109 x 250 mm 175 x 466 x 250 mm	175 x 466 x 500 mm	175 x 237 x 500 mm	180 x 455 x 500 mm	180 x 222 x 500 mm	180 x 455 x 500 mm	180 x 222 x 500 mm

TÖÖKOJA MÖÖBEL

SWM TÖÖKOJA KAPID

- SWM töökojakappe saab varustada järgmisega:
 - Reguleeritavad riiulid
 - Sahtlid
 - Üks osa
 - Karbid
 - Perforeeritud sein (konksud ja kandurid tuleb eraldi tellida) – vaadake lk 85



Reguleeritavad riiulid



Sahtlid



Perforeeritud sein

KAPPIDE EELISED



TÖÖKOJA MÖÖBEL

TÖÖKOJA KAPID

Töökojakapid				
Nimetus	SWM201	SWM201L1	SWM201L2	SWM201L
Kood	SWM0403030306S48	SWM0403030106S21	SWM0403030106S22	SWM0403030106S18
Kõrgus (mm)	1950	1950		
Laius (mm)	950	950		
Sügavus (mm)	500	500		
Varustus	- 4 reguleeritavat riulit	- 2 reguleeritavat riulit - 4 sahtlit - perforeeritud sein	- 8 reguleeritavat riulit - 48 karpi	- 4 reguleeritavat riulit - 16 sahtlit - üks osa

Töökojakapid		
Nimetus	SWM101A3	SWM 101L1
Kood	SWM0404030207S41	SWM0404030106S20
Kõrgus (mm)	1000	
Laius (mm)	950	
Sügavus (mm)	500	
Varustus	- 2 reguleeritavat riulit	- 2 reguleeritavat riulit - 10 sahtlit

Töökojakapid	
Nimetus	SWM201L3
Kood	SWM0503021607
Kõrgus (mm)	1950
Laius (mm)	500
Sügavus (mm)	500
Varustus	- 3 reguleeritavat riulit - 2 sahtlit



TÖÖKOJA MÖÖBEL

SMD TÖÖKOJA KAPID

- SMD ja UWS töökojakapid vastavad ka kõige nõudlikuma kliendi vajadustele.
- UWS töökojakapid on varustatud reguleeritavate, galvaniseeritud ja servadega riulitega – sobivaim viis vedelike ja kemikaalide hoiustamiseks.
- SMD töökojakapid on varustatud galvaniseeritud riulite ja sahtlitega ning SMD 515/5 tüüpi töökojakapid on täiendavalt varustatud tööpinna, mis on suurepärane lahendus väiksemate tööriistade ja tehnilise dokumentatsiooni hoidmiseks.

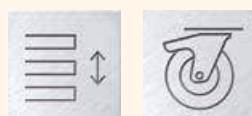

KAPPIDE EELISED



Tööpind



Külgserv



Galvaniseeritud riulid
servadega



Perforeeritud uksed

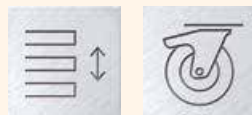

TÖÖKOJA MÖÖBEL

SMD TÖÖKOJA KAPID
UWS TÖÖKOJA KAPID

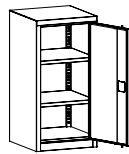
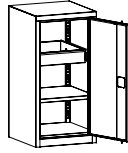
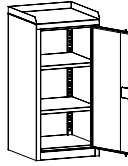
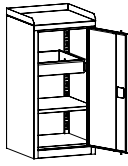
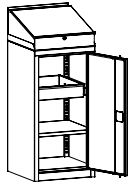
Töökojakapid					
Nimetus	SMD 515/1	SMD 515/2	SMD 515/3	SMD 515/4	SMD 515/5
Kood	SZW 0302010703	SZW 0302010803	SZW 0303010703	SZW 0303010803	
Kõrgus (mm)	1000	1000	1050		1255
Laius (mm)	500	500			
Sügavus (mm)	500	500			
Varustus	- 2 riiulit	- 1 riiul - 1 sahtel	- külgserv - soonega kumm - 2 galvaniseeritud riiulit	- külgserv - soonega kumm - 1 sahtel - 1 galvaniseeritud riiul	- külgserv - tööpind - 1 sahtel - 1 galvanized shelf

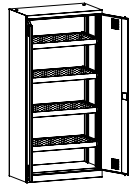
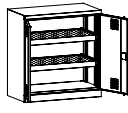
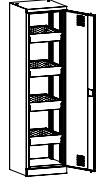
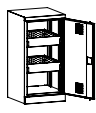
Töökojakapid				
Nimetus	UWS 905	UWS 915	UWS 505	UWS 515
Kood	UWS 0202060201	UWS 0201060101	UWS 0102050201	UWS 0101050101
Kõrgus (mm)	1950	1000	1950	1000
Laius (mm)	950	950	500	
Sügavus (mm)	500	500		
Varustus	- 4 reguleeritavat galvaniseeritud ja servadega riiulit	- 2 reguleeritavat galvaniseeritud ja servadega riiulit	- 4 reguleeritavat galvaniseeritud ja servadega riiulit	- 2 reguleeritavat galvaniseeritud ja servadega riiulit

TÖÖKOJA MÖÖBEL

TECHNO TÖÖPINGID

- Meie tootevalikus leiata ka professionaalsed tööpingid:
 - Techno Expert tööpingid
 - Techno Light tööpingid
- Tööpingid on ise kokkupanemiseks
- Oma modulaarse konstruktsiooni ja kahe tootesarjaga pakuvad Techno tööpingid võimalust sadade kombinatsioonide hulgast just teie vajadustele sobiv lahendus kokku panna:
 - Techno Expert tööpingid – projekteeritud professionaalsetele rakendustele
 - Techno Light tööpingid – projekteeritud nii professionaalsetele kui isikliku tarbe rakendustele
- WWT töökojakärud täiendavad Techno tööpinke.
- Soovi korral võime edastada Techno tööpinkide üksikasjaliku tootekataloogi.

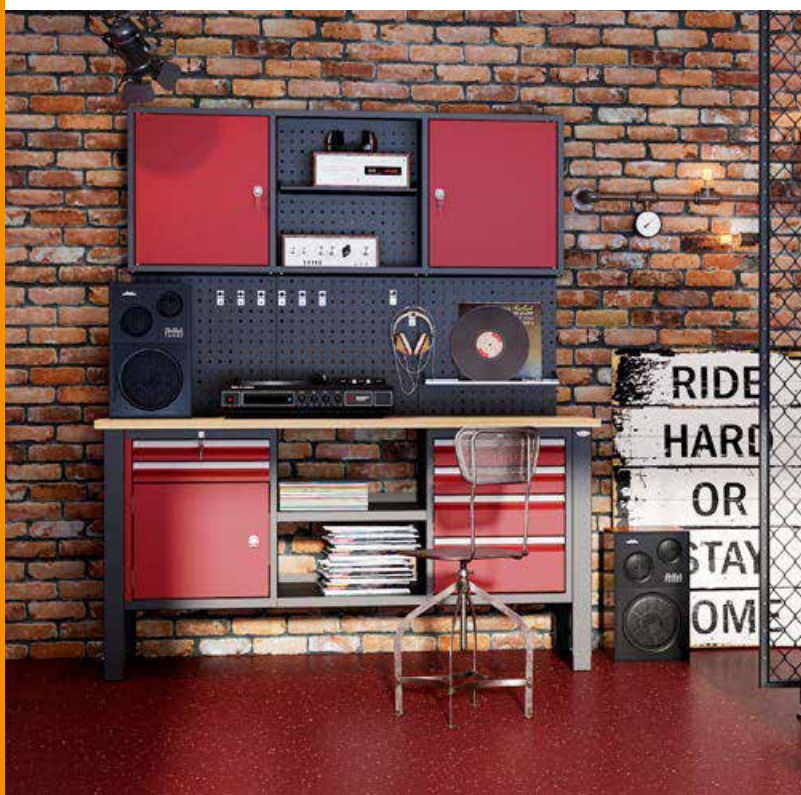

TÖÖKOJA MÖÖBEL



WWT TÖÖKOJAKÄRUD

- Kärud on varustatud spetsiaalse süsteemiga, mis ei lase avada rohkem, kui ühe sahtli korraga.
- Sahtli sisemised mõõdud: 600 mm x 400 mm.
- Sahtlid on varustatud kuullaagritel liuguritega, mis on 100% ulatuses pikendatavad (koormuse kandvõime 40 kg).
- Kärud liiguvad 125 mm diameetriga ratastel – kaks ratast on pööravad ja piduritega.
- Kärude standardvarustuses on mikrokummiga kaetud ning külgservadega pealisosa, millelt esemed maha ei kuku. kasutusmugavuse tõstmiseks on külgmised servad kaetud kummikaitsega.
- Käru kummalegi küljele võib lisada külgmise käepideme.
- Perforeeritud tagaküljele ja külgeintele võib riputada kandureid või karpe.
- Konksud ja kandurid tuleb eraldi juurde tellida.



TEHNILISED ANDMED

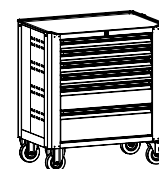

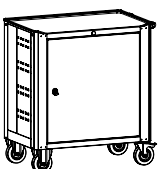
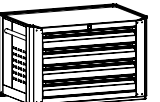
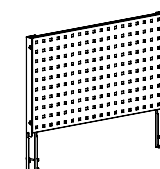
WWT töökojakärud						
Nimetus	WWT 75A	WWT 75B	WWT 75C	WWT 75D	WWT top box	Perforeeritud sein WWT jaoks
Kood	WWT 0101010102	WWT 0101010202	WWT 0101010302	WWT 0101020401	XXXP 030042	XWWT 01010101
Kõrgus (mm)	900	900			516	383
Laius (mm)	790	790				729
Sügavus (mm)	490	490				34
Varustus	1x 300 mm sahtel 2x 100 mm sahtlit 2x 75 mm sahtlit	1x 200 mm sahtel 1x 150 mm sahtel 4x 75 mm sahtlit	1x 200 mm sahtel 6x 75 mm sahtlit	Tiibused 2 reguleeritavat riulit	4x 100 mm sahtlit	Perforeeritud paneel, mis on mõeldud lk 316 loetletud lisandite riputamiseks

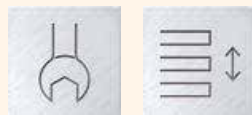





TÖÖKOJA MÖÖBEL

TECHNO EXPERT & LIGHT
TÖÖPINKIDE LISANDID;
WWT TÖÖKOJAKÄRUD

Hoidikud					
Nimetus	L50 lühike kaksikkonks	L150 pikk kaksikkonks	L50 lühike üksikkonks	L150 pikk kaksikkonks	Lame mutrivõtme hoidik
Kood	YMIN282	YMIN281	YMIN284	YMIN283	YMIN493
Kirjeldus	Lühike kaksikkonks	Pikk kaksikkonks	Lühike üksikkonks	Pikk kaksikkonks	Lame mutrivõtme hoidik

Hoidikud				
Nimetus	Kruvikeeraja hoidik	Puurihoidik	L150 tööriistahoidik	60 mm hoidik
Kood	YMIN492	YMIN491	YMIN499	YMIN490
Kirjeldus	Kruvikeeraja hoidik	Puurihoidik	Tööriistahoidik	Hoidik nt puuri jaoks

Mahutid										
Nimetus	Mahuti S1/h45 - LOW	Mahuti S1/h63 - HIGH	Mahuti S2/h45 - LOW	Mahuti S2/h63 - HIGH	Mahuti S3/h45 - LOW	Mahuti S3/h63 - HIGH	Mahuti S4/h45 - LOW	Mahuti S4/h63 - HIGH	Mahuti S5/h45 - LOW	Mahuti S5/h63 - HIGH
Kood	YMIN392	YMIN393	YMIN394	YMIN395	YMIN396	YMIN397	YMIN398	YMIN399	YMIN400	YMIN401
Mõõdud: kõrgus x laius x sügavus	45 x 54 x 54 mm	63 x 54 x 54 mm	45 x 54 x 108 mm	63 x 54 x 108 mm	45 x 108 x 108 mm	63 x 108 x 108 mm	45 x 108 x 162 mm	63 x 108 x 162 mm	45 x 108 x 216 mm	63 x 108 x 216 mm
Kirjeldus	Plastic Mahuti		Plastic Mahuti							

Lisandid WWT töökojakärude juurde					
Nimetus	WWT mahuti	A karp WWT jaoks	B karp WWT jaoks	Paberkäterätikute hoidja	Liugriiul sahtli jaoks WWT
Kood	XWWT 04050402	XWWT 03030302	XWWT 03040302	XWWT 02020202	XWWT 06070802
Mõõdud: kõrgus x laius x sügavus	145 x 350 x 110/176	70 x 200 x 80	70 x 350 x 80	85 x 350 x 185	
Kirjeldus					Liugriiul sahtli jaoks, kaetud mikrokummiga.



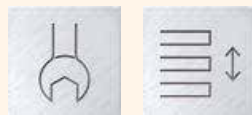

TÖÖKOJA MÖÖBEL

TECHNO EXPERT & LIGHT TÖÖPINKIDE LISANDID; WWT TÖÖKOJAKÄRUD

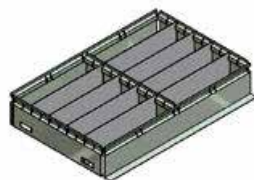
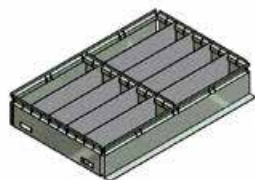
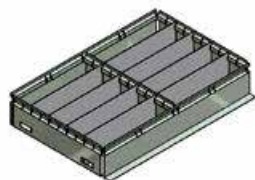
Lisandid SWT tööpinkide juurde			
Nimetus	A70 sahtli sisu	A95 sahtli sisu	A145 sahtli sisu
Kood	XWWT 05060503	XWWT 05060603	XWWT 05060703
Kirjeldus	70 mm kõrge sahtel 2 laia rida	95 mm kõrge sahtel 2 laia rida	145 mm kõrge sahtel 2 laia rida

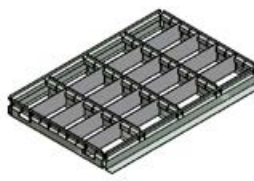
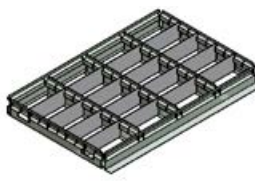
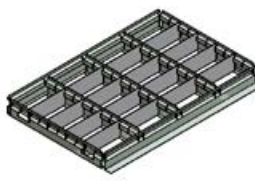
Lisandid SWT tööpinkide juurde			
Nimetus	B70 sahtli sisu	B95 sahtli sisu	B145 sahtli sisu
Kood	XWWT 05060504	XWWT 05060604	XWWT 05060704
Kirjeldus	70 mm kõrge sahtel 2 kitsast rida	95 mm kõrge sahtel 2 kitsast rida	145 mm kõrge sahtel 2 kitsast rida

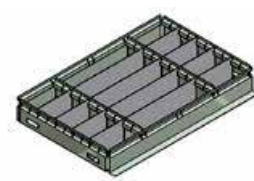
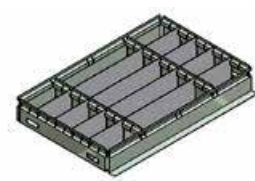
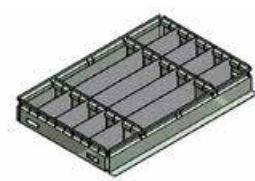
Lisandid SWT tööpinkide juurde			
Nimetus	C70 sahtli sisu	C95 sahtli sisu	C145 sahtli sisu
Kood	XWWT 05060505	XWWT 05060605	XWWT 05060705
Kirjeldus	70 mm kõrge sahtel 1 lai + 2 kitsast rida	95 mm kõrge sahtel 1 lai + 2 kitsast rida	145 mm kõrge sahtel 1 lai + 2 kitsast rida



Soovi korral kaetakse
laua pind kummiga



TÖÖKOJA MÖÖBEL

TÖÖSTUSLIKE ARVUTITE KAPID

Suurepärane lahendus arvutite hoiustamiseks tootmiskeskkondades.

SPNK

Kapil on lame ehitus ja minimaalne sügavus. Esiakraan on projekteeritud nii, et see sobituks 16:9 LCD ekraaniga, mille maksimaalne diagonaal on 22 tolli. IP-42 vastupidavusklass on tuvastatud katsete teel ning kaitseb kappi üle 1 mm suuruste objektide suhtes ning veetiljade suhtes, mis langevad korpusele 15-kraadise nurga all. Kapi kruvimata alus võimaldab kappi otse pööranda külge kruvida. Standardvarustuses on lai valik lisandeid: ventilaator, voolutoide, teeninduskaabel ja mürasummutusfiltriga toitekaabel.

SMK

LCD ekraani ülemine klaasosa võimaldab seadet isegi sel juhul kasutada, kui tootmisruumi pöörandad on tolmused. Alumine, kaetud osa, tagab arvuti ja muude seadmete turvalisuse. Pikendatav riiul võimaldab hõlpsasti ja mugavalt klaviatuuri kasutada. Kappil on reguleeritavad jalad, mille abil saab kappi isegi ebaühtlasel pörandapinnal horisontaalseks loodida. Kapp on varustatud sisemise elektriventilaatoriga, mis töötavat arvutit jahutab. Kapi põhjal paikneb mürasummutusfiltriga toitekaabli liist. Kapi tagaküljel on õhutusaugud. Riiul on reguleeritava kõrgusega, tänu sellele saab kappi igat liiki arvuti hoidmiseks kasutada.



Arvuti kaitse

Kaitse tolmu ja vee vastu, juhuslike vigastuste ja volitamata ligipääsu vastu – IP 42 vastupanu klass.



Stabiilsus

Kapi eemaldatav alus võimaldab kappi otse pööranda külge kruvida.

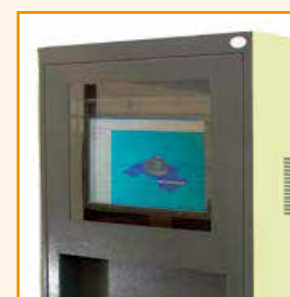

Funktsionaalsus

4:3 esiakraan on kohandatud sobima 16:9 LCD ekraaniga, mille maksimaalne diagonaal on 22 tolli.



Lai valik lisandeid

2 riiviga riiulit, 1 pikendatav arvutiriiul, ventilaator, mürasummutusfiltriga toitekaabel, Ethernet port, toitekaabel, LCD ekraani kinnitus, ustel 3-punktiline lukk (patenteeritud sisuga), klaviatuuriruum suletakse 1-punktilise silinderlukuga.

TEHNILISED ANDMED

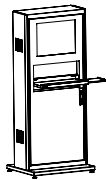
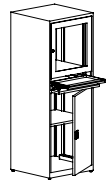

SmKa

Tööstuslike arvutite kapid					
		SmK	SmKa	SmK1	SmK1a
Nimetus	SPNK	SmK	SmKa	SmK1	SmK1a
Kood	SMK0506050506	SMK 0101010201	SMK 0101010202	SMK 0101010101	SMK 0101010102
Kõrgus (mm)	1770	1750			
Laius (mm)	755	640			
Sügavus (mm)	330	630			
Varustus	Kapp on varustatud: - ventilaatoriga, - toitekaabliga, - arvutiterminaliga, - mürasummutusfiltriga toitekaabliga	Klaviatuuri kaitsev detail avaneb ukse avamisel. Kapi varustus: ventilaator ja toitekaabel.	Klaviatuuri kaitsev detail avaneb eraldi. Kapi varustus: ventilaator ja toitekaabel.	Klaviatuuri kaitsev detail avaneb peamise ukse avamisel. Täiendav varustus puudub: pole ventilaatorit ega toitekaablit.	Klaviatuuri kaitsev detail avaneb eraldi. Täiendav varustus puudub: pole ventilaatorit ega toitekaablit.

TÖÖKOJA MÖÖBEL

TÖÖSTUSLIKE ARVUTITE KAPID

SMK 3A

- Kapid on varustatud sahtliga klaviatuuri jaoks ning nende põhjaosas paikneva pikendatava riiuliga.
- Kapi külgses on ventilatsioon.
- Kapi tagaseinas on avad vooluühenduse loomiseks.
- Klaasekraan on valmistatud karastatud klaasist.
- Kapi jalad on reguleeritavad.

SMK 4A

- Tööstusliku arvuti kapp – klaasdetaili moodud sobituvad LCD ekraani sügavusega.
- Pikendatava riiul tõttu on klaviatuuri hõlbus ja mugav kasutada.
- Tagaseinas asuvad ventilatsiooniavad.
- Reguleeritava kõrgusega riiul võimaldab kappi kasutada igasugust tüüpi arvutite hoidmiseks.

SMK 2

- Tööstusliku arvuti kapp on valmistatud 0.8 mm paksusest terasplaadist.
- Kapi kogupikkuses on üks uks. LCD ekraani riiul on fikseeritud kõrgusega, teiste riiulite kõrgust saab 25 mm kaupa reguleerida.
- Kappi saab paigutada kuni 17 tollise diagonaaliga LCD ekraani.
- Kapp on varustatud fikseeritud riiuliga klaviatuuri ja hiire jaoks (paigaldus kliendi asukohas),ventilaatori ja 4 pistikuga toitejuhtmega.

Kappi saab paigutada ka ratastele – soovi korral



SMK 3A



SMK 4A



SMK 2

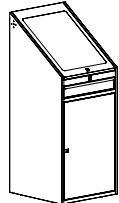
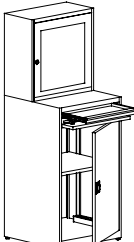
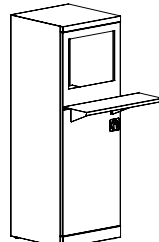

TEHNILISED ANDMED

Tööstuslike arvutite kapid					
	SmK 3A	SmK 3A	SmK 4a	SmK 4a	SmK 2
Nimetus	SmK 3A	SmK 3A	SmK 4a	SmK 4a	SmK 2
Kood	SMK 0405010104	SMK 0405010204	SMK 0101010105	SMK 0101010205	SMK 0202030203
Kõrgus (mm)	1545		1750		1600
Laius (mm)	640		640		550
Sügavus (mm)	635		630		550
Varustus	Elektrivarustus ei ole komplektis. Kapp on varustatud järgmisega: klaviatuuririiul, - liuguritel riiul alaosas, - ventilatsioon külgses, - kapi tagaküljel augud juhtmete jaoks.	Elektripaigaldis (ventilaator ja pistikutega toitekaabel) varustatud järgmisega: klaviatuuririiul, - liuguritel riiul alaosas, - ventilatsioon külgses, - kapi tagaküljel augud juhtmete jaoks.	Kapi varustus: - klaviatuuri kaitsev kilp, - reguleeritav riiul.	Kapi varustus: - klaviatuuri kaitsev kilp, - reguleeritav riiul, - ventilaator, - toitekaabel.	Kapi varustus: - fikseeritud riiul klaviatuurile ja hiirele (kooste kliendi asukohas), - ventilaator, - toitekaabel 4 pistikuga.

			
RAL 9010	RAL 1015	RAL 7032	RAL 8016
			
RAL 1023	RAL 2004	RAL 3020	RAL 3005
			
RAL 6011	RAL 6033	RAL 5018	RAL 7016
			
RAL 5012	RAL 5010	RAL 7035	RAL 9005

Puuderkatte värvitoonide palett sisaldab OMBRE efekti, mille võib leida meie pakkumisest.



Käesoleva tabeli ainukeseks eesmärgiks on näidata teile ülevaadet saadaolevatest värvidest. Üksikasjalikuma ülevaate saamiseks vaadake palun täielikku RAL värvitoonide paletti. Jätame endale õiguse väikesteks erinevusteks antud värvitoonideks, mille alusel ei teki alust kaebuse esitamiseks

Jätame endale õiguse konstruktsiooniliste muudatuste tegemiseks oma toodete juures, mis ei muuda oluliselt toodete väljanägemist.

Kataloogi fotod ja joonised on näitliku iseloomuga ja ning värvused nendel kujutistel võivad erineda pakutud toodete tegelikust värvusest.



Timali OÜ
Pärnu mnt.160c
11317 Tallinn
Tel.655 8472
www.timali.ee
timali@timali.ee